



С удовольствием  
за рулем



# НОВЫЙ BMW X5.

**BMW EFFICIENT DYNAMICS.**  
МЕНЬШЕ ТОПЛИВА. БОЛЬШЕ ДИНАМИКИ.

## НОВЫЙ BMW X5.



## НОВОЕ ПРИЛОЖЕНИЕ ДЛЯ ПРОСМОТРА КАТАЛОГОВ BMW.



Больше информации, больше удовольствия от вождения. Новое приложение "Каталоги BMW" открывает для Вас совершенно новые цифровые и интерактивные ощущения от мира BMW. Скачайте приложение "Каталоги BMW" на свой смартфон или планшет и по-новому взгляните на Ваш новый BMW.

## ИННОВАЦИИ И ТЕХНОЛОГИИ.



16 Динамика и эффективность  
17 Силовой агрегат и подвеска



18 Системы помощи водителю  
19 Безопасность



20 Коммуникационные и информационные системы  
21 Комфорт и функциональность

## ОСНАЩЕНИЕ.



22 Модели и линии отделки

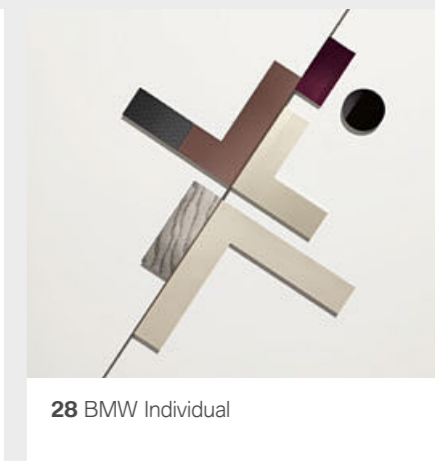

28 BMW Individual



30 Особенности комплектации



34 Цвета кузова

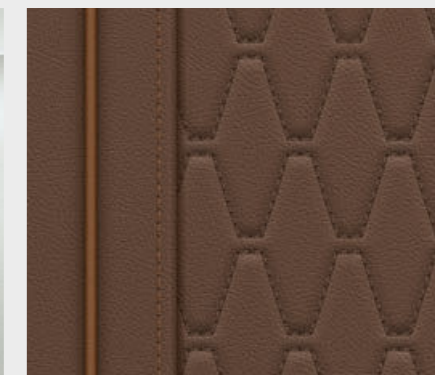

36 Цвета салона



38 Колесные диски



39 Оригинальные аксессуары BMW

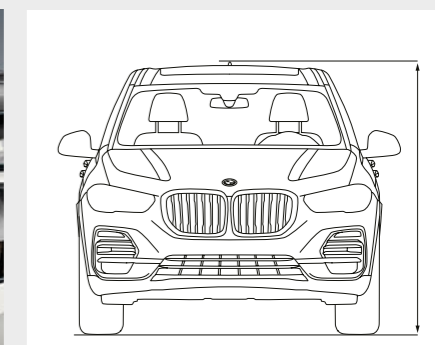

40 Технические данные



---

**ВСЕ В СИЛЕ.  
СВЕРХНОВЫЙ  
BMW X5.**

---

**ВЫХОД.  
НА НОВЫЙ УРОВЕНЬ.**



The image shows the front interior of a BMW car. The steering wheel is black with the BMW logo in the center and 'AIRBAG' written below it. The dashboard and center console are finished with dark wood trim. A large, curved infotainment screen is mounted on the dashboard. The seats are upholstered in brown leather with visible stitching. The gear shifter is a sleek, black, vertical design. The overall lighting is dramatic, with blue and orange tones, suggesting a nighttime setting.

**СОВЕРШЕННОЕ  
УПРАВЛЕНИЕ.**



---

**НЕ СТОИТ  
СПРАШИВАТЬ. НАДО  
ДЕЙСТВОВАТЬ.**

---

**У ВЕЛИКИХ  
НЕТ ПРЕДЕЛОВ.**





**ЕСЛИ ЦЕЛЬ  
ПРИНЯТЬ ЗА ИКС.**

**МОЩНЫЙ ВНЕШНИЙ ДИЗАЙН** ДИНАМИЧНЫЙ, СТРЕМИТЕЛЬНЫЙ ВИД И ЭФФЕКТНЫЙ ПРОФИЛЬ || ЛАЗЕРНЫЕ ФАРЫ BMW С Х-ОБРАЗНЫМ ЭЛЕМЕНТОМ<sup>1</sup> || 22" ЛЕГКОСПЛАВНЫЕ ДИСКИ<sup>1</sup>. **НОВЫЙ УРОВЕНЬ СИСТЕМ ПОМОЩИ ВОДИТЕЛЮ И КОММУНИКАЦИИ** АССИСТЕНТ ВОЖДЕНИЯ PROFESSIONAL<sup>1</sup> С РАЗНООБРАЗНЫМИ ФУНКЦИЯМИ ОБЕСПЕЧЕНИЯ БЕЗОПАСНОСТИ И КОМФОРТА || ИНДИВИДУАЛЬНО НАСТРАИВАЕМЫЙ BMW LIVE COCKPIT PROFESSIONAL С ДВУМЯ ДИСПЛЕЯМИ 12,3". **РОСКОШНАЯ АТМОСФЕРА, КОМФОРТНОЕ ОСНАЩЕНИЕ** ПРИВЕТСТВЕННЫЙ СВЕТ || КОМФОРТНАЯ ПОДСВЕТКА И ДИНАМИЧЕСКОЕ ОСВЕЩЕНИЕ САЛОНА || ПАНОРАМНАЯ СТЕКЛЯННАЯ КРЫША SKY LOUNGE<sup>1</sup> || СОЛНЕЦЗАЩИТНЫЕ ШТОРКИ С ЭЛЕКТРОПРИВОДОМ || ДВУСОСТАВНАЯ БАГАЖНАЯ ДВЕРЬ С ЭЛЕКТРОПРИВОДОМ<sup>1</sup>. **ИСКЛЮЧИТЕЛЬНАЯ ДИНАМИКА ДВИЖЕНИЯ НА ЛЮБОЙ ПОВЕРХНОСТИ** BMW xDRIVE || ПНЕВМОПОДВЕСКА ПЕРЕДНЕЙ И ЗАДНЕЙ ОСИ<sup>1</sup> И ПАКЕТ xOFFROAD<sup>1</sup> || ИНТЕГРАЛЬНОЕ АКТИВНОЕ РУЛЕВОЕ УПРАВЛЕНИЕ<sup>1</sup> || АДАПТИВНАЯ ПОДВЕСКА M PROFESSIONAL<sup>1</sup> || АКТИВНАЯ РЕШЕТКА РАДИАТОРА || КОНЦЕПЦИЯ EFFICIENT LIGHTWEIGHT. **ВОЗМОЖНО ВСЕ – НОВЫЙ BMW X5.**

<sup>1</sup> Предлагается за дополнительную плату.



**BMW EFFICIENT DYNAMICS.**  
МЕНЬШЕ ТОПЛИВА. БОЛЬШЕ ДИНАМИКИ.

## БОЛЬШЕ МОЩНОСТИ ПРИ МЕНЬШЕМ РАСХОДЕ ТОПЛИВА.

Больше мощности: от 3 до 12 цилиндров. Расходовать меньше топлива и получать больше эмоций – **двигатели BMW TwinPower Turbo** обеспечивают исключительную динамику при минимальном расходе топлива благодаря новейшим системам впрыска топлива, регулируемой мощности и инновационной технологии турбонаддува. Вне зависимости от типа и количества цилиндров двигателя агрегаты из семейства BMW EfficientDynamics характеризуются заметно большей отдачей и выдающейся отзывчивостью даже на малых оборотах в сочетании с низкими показателями расхода топлива и вредных выбросов.

## БОЛЬШЕ ДИНАМИКИ, МЕНЬШЕ ВЫБРОСОВ.

Примерно на 33 % меньше выбросов CO<sub>2</sub> с 2000 г.: **BMW EfficientDynamics** представляет собой пакет технологий, не ограничивающийся одними только силовыми агрегатами. Он призван совершенствовать концепцию автомобиля в целом и повышать эффективность интеллектуального управления энергией. Входящие в базовую комплектацию каждого BMW разнообразные инновационные технологии вносят свой вклад в постоянное улучшение экономичности. Меры повышения эффективности двигателей, все более широкое использование электроприводов, облегченных конструкций и оптимизированной аэродинамики позволили BMW сократить выбросы CO<sub>2</sub> у своих автомобилей на 33%.

## БОЛЬШЕ СКОРОСТЬ, МЕНЬШЕ МАССА.

Уменьшение массы благодаря рациональным облегченным конструкциям. Индивидуальный подход к каждой детали – при создании рациональных облегченных конструкций используются такие материалы, которые оптимально подходят для решения конкретной задачи. Концепция **BMW EfficientLightweight**, предусматривающая использование таких легких высокотехнологичных материалов, как алюминий и карбон, преследует цель максимального сокращения массы автомобиля. Это способствует улучшению динамики, а также большей стабильности, безопасности и комфорту.



## АЭРОДИНАМИКА

У нового BMW X5 для снижения коэффициента аэродинамического сопротивления используются разнообразные меры – например, третье поколение активной решетки радиатора. Вместе с другими мерами по оптимизации аэродинамики, как, например, целенаправленным направлением воздушных потоков для сокращения турбулентности в области передних колес или дефлекторами в задней части, это позволяет эффективно сокращать расход топлива и выбросы CO<sub>2</sub>.

## РЕШЕТКА РАДИАТОРА С АКТИВНЫМИ ВОЗДУШНЫМИ ЗАСЛОНКАМИ

Воздушные заслонки активной решетки радиатора открываются или закрываются в зависимости от потребности в охлаждении двигателя, тормозов и системы кондиционирования воздуха. В то же самое время закрытые заслонки сокращают сопротивление воздуха, что улучшает аэродинамику.

## ПЕРЕКЛЮЧАТЕЛЬ РЕЖИМОВ ДВИЖЕНИЯ С АДАПТИВНЫМ РЕЖИМОМ

С помощью переключателя режимов движения водитель может выбрать между стандартным режимом COMFORT, более экономичным режимом ECO PRO и режимом SPORT, предназначенным для более динамичного вождения. Новый интерактивный режим Adaptive постоянно управляет адаптивной подвеской, рулевым управлением и автоматической коробкой передач Steptronic в зависимости от текущей дорожной ситуации.

## В НОВОМ BMW X5.

# СИЛОВОЙ АГРЕГАТ И ПОДВЕСКА.



## ОСОБЕННОСТИ ДВИГАТЕЛЕЙ НОВОГО BMW X5.

### X5 M50d

- 6-цилиндровый дизельный двигатель M Performance TwinPower Turbo с мощностью 294 кВт (400 л.с.) и крутящим моментом 760 Нм
- Разгон 0–100 км/ч: 5,2 с
- Максимальная скорость: 250 км/ч<sup>5</sup>
- Расход топлива в смешанном цикле: 7,5 л/100 км
- Выбросы CO<sub>2</sub> в смешанном цикле: 198 г/км

### X5 40ixDrive<sup>4</sup>

- 6-цилиндровый бензиновый двигатель BMW TwinPower Turbo с мощностью 250 кВт (340 л.с.) и крутящим моментом 450 Нм
- Разгон 0–100 км/ч: 5,5 с
- Максимальная скорость: 243 км/ч
- Расход топлива в смешанном цикле: 9,2 л/100 км
- Выбросы CO<sub>2</sub> в смешанном цикле: 211 г/км

Для нового BMW X5 – впервые для BMW – предлагается пакет xOffroad<sup>1,2</sup>, который всегда обеспечит необходимый уровень безопасности и комфортабельное движение как на дорогах, так и за их пределами. Четыре внедорожных режима позволяют еще более точно адаптировать систему полного привода xDrive к условиям движения – для улучшения тяги на песке, камнях, гравии или снегу.

Адаптивная пневмоподвеска<sup>1,6</sup> передней и задней оси обеспечивает исключительный комфорт при высокой динамике движения и облегчает процесс посадки в автомобиль и высадки из него, а также погрузку и выгрузку багажа. Пневмоподвеска автоматически поддерживает высоту кузова на неизменном уровне вне зависимости от степени загрузки автомобиля. Кузов также можно поднять или опустить вручную одним нажатием кнопки.

Тормозная система M Sport<sup>1,3,6</sup> оснащается 4-поршневыми неподвижными тормозными суппортами спереди и однопоршневыми плавающими – сзади. Суппорты с логотипом “M” окрашены в синий цвет. Тормозные диски большого диаметра обеспечивают выдающуюся эффективность торможения.

В адаптивной подвеске M Professional<sup>1,6,7</sup> используются функции спортивной подвески M, системы контроля кренов и интегрального активного рулевого управления. Как результат – уникальная устойчивость и динамика движения.

Выхлопная система M Sport<sup>1,3</sup> генерирует звук, который может быть сделан более интенсивным благодаря кнопкам регулировки динамики движения в режимах SPORT и SPORT+, в то время как в режиме, ориентированном на комфорт, звук становится более спокойным.

<sup>1</sup> Предлагается за дополнительную плату.

<sup>2</sup> Не предлагается для M50d.

<sup>3</sup> Базовая комплектация для M50d.

<sup>4</sup> Предлагается ориентировочно с 12/2018.

<sup>5</sup> Ограничена электроникой.

<sup>6</sup> Предлагается только в сочетании с дополнительным оборудованием.

<sup>7</sup> Предлагается только для xDrive50i и M50d.

Данные расхода топлива, выбросов CO<sub>2</sub> и потребления энергии определены в соответствии с процессами измерения, определенными директивой Европейского Союза (ЕС) 2007/715 в действующей версии. Показатели относятся к автомобилям базовой комплектации в Германии, а диапазоны значений указаны в зависимости от

размеров дисков и шин и используемого дополнительного оборудования и могут меняться в процессе конфигурации. Данные были определены на базе нового тестового цикла WLTP и переведены в данные NEDC для сравнения.

# СИСТЕМЫ ПОМОЩИ ВОДИТЕЛЮ.

## BMW Personal CoPilot. Исполняет Ваши желания.

### ИННОВАЦИОННЫЕ СИСТЕМЫ ПОМОЩИ ВОДИТЕЛЮ BMW.

Наслаждайтесь максимумом комфорта и безопасности вместе с BMW Personal CoPilot. Во время поездки или на парковке Вы можете в любой ситуации положиться на системы помощи водителю BMW Personal CoPilot. Самые современные системы – радарные, ультразвуковые и камеры – следят за ситуацией вокруг автомобиля, предоставляя необходимые данные интеллектуальным системам помощи водителю. Системы помощи BMW Personal CoPilot могут быть задействованы водителем по его желанию или автоматически в чрезвычайной ситуации, что делает каждую поездку на Вашем BMW еще более безопасной и комфортабельной.

### НА ПУТИ К АВТОНОМНОМУ ВОЖДЕНИЮ.

Автономное вождение – это не утопия, а реальное будущее: уже во всем мире тестовые автомобили BMW Personal CoPilot ездят самостоятельно без участия водителя и тем самым впечатляющим образом демонстрируют, какие изменения ждут мобильность в ближайшем будущем. При этом они также позволяют познакомиться с новым уровнем удовольствия от вождения. Уже сегодня BMW Personal CoPilot предлагает множество интеллектуальных полуавтоматических ассистентов, которые активно поддерживают водителя и снимают с него излишнюю нагрузку почти во всех дорожных ситуациях.

### ПРОСТАЯ ПАРКОВКА.

Вы с удовольствием предвкушаете каждую новую поездку на своем BMW, а интеллектуальные системы помощи при парковке, входящие в комплекс BMW Personal CoPilot, позволят Вам получать удовольствие также при постановке автомобиля на стоянку. Так, ассистент парковки во время движения следит за наличием свободных мест и в зависимости от модели BMW ставит автомобиль на парковку самостоятельно или же с Вашей помощью. Однако прогресс не стоит на месте, и в будущем автомобили смогут искать свободное место без участия водителя и самостоятельно парковаться.

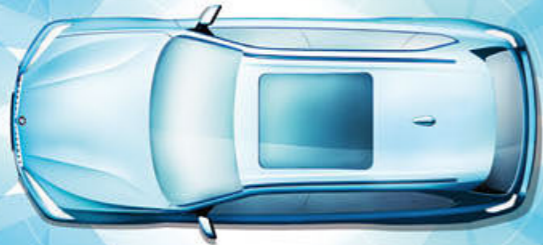

### АССИСТЕНТ ВОЖДЕНИЯ PROFESSIONAL

Ассистент вождения Professional<sup>1,2</sup> предлагает оптимальный комфорт и максимум безопасности в опасных ситуациях или в условиях монотонного движения благодаря подруливающему ассистенту и системе контроля полосы, системе предупреждения о сходе с полосы с активной защитой от боковых столкновений и другим функциям обеспечения безопасности.

### СИСТЕМА ПРЕДУПРЕЖДЕНИЯ НА ПЕРЕКРЕСТКАХ С ФУНКЦИЕЙ ТОРМОЖЕНИЯ

Система предупреждения на перекрестках<sup>3</sup> с функцией торможения на городских скоростях распознает сигналы светофора, дорожные знаки и автомобили, двигающиеся в поперечном направлении. Тем самым она позволяет предотвратить аварии. Если столкновения избежать невозможно, система помогает снизить скорость удара.

### АССИСТЕНТ ДВИЖЕНИЯ ЗАДНИМ ХОДОМ

Ассистент движения задним ходом<sup>4</sup> записывает последние 50 метров пути автомобиля при движении вперед на скорости до 35 км/ч и при необходимости возвращает автомобиль назад. Вы можете полностью убрать руки с рулевого колеса и сконцентрироваться на контроле окружения автомобиля.

## В НОВОМ BMW X5.

<sup>1</sup> Представленная здесь иллюстрация BMW Personal CoPilot является художественным изображением, которое приведено в качестве примера. Внешний вид и техническое оснащение могут отличаться от тех, что характерны для модели BMW, описанной в данном материале.

# БЕЗОПАСНОСТЬ.

■ Базовая комплектация □ Дополнительное оборудование

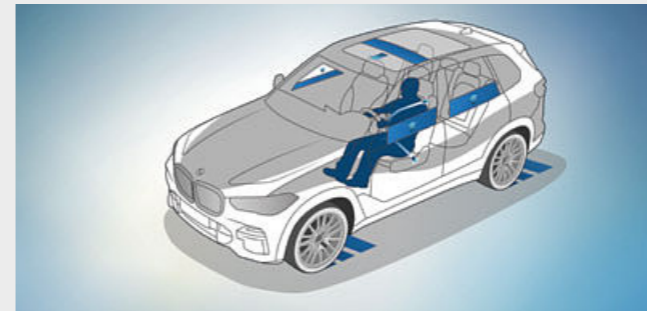

□ Активная защита является системой превентивной безопасности в рамках BMW ConnectedDrive. В критической ситуации автоматически срабатывают преднатяжители ремней безопасности, спинки электрорегулируемых сидений приводятся в вертикальное положение и закрываются окна и люк в крыше. После аварии система автоматически задействует тормоза автомобиля до момента его полной остановки.

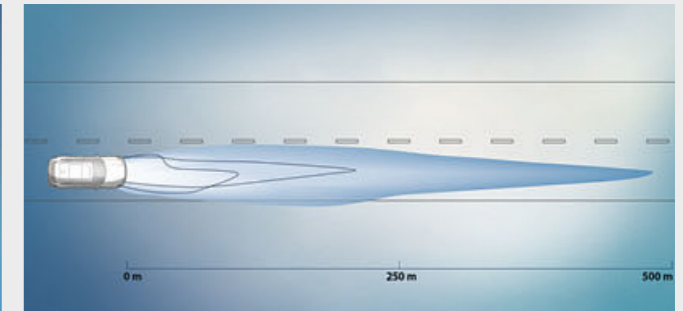

□ В режиме дальнего света лазерные фары с уникальными X-образными элементами освещают дорогу на расстояние до 500 метров, что почти вдвое дальше, чем обычные фары. Улучшение видимости в темное время суток значительно повышает уровень безопасности. Синий символ "X" и надпись "BMW Laserlight" подчеркивают высокий технологический уровень автомобиля.

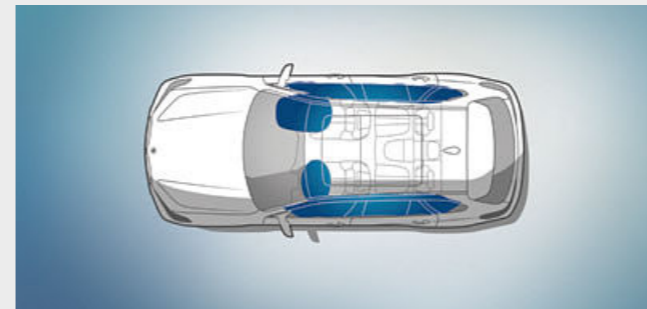

■ Подушки безопасности для водителя и переднего пассажира – часть оптимально скоординированной системы пассивной безопасности в BMW. Шесть подушек безопасности обеспечивают оптимальный уровень защиты: фронтальные подушки безопасности для водителя и переднего пассажира, боковые шторки безопасности, полностью перекрывающие окна передних дверей, и боковые подушки безопасности, встроенные в спинки передних сидений.

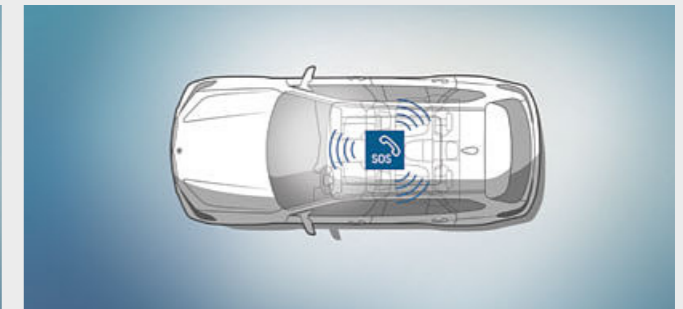

■ В случае аварии медлить нельзя ни секунды. Функция интеллектуального экстренного вызова способна спасти жизни пострадавших, своевременно вызвав помощь. Она связывается со специально подготовленными сотрудниками колл-центра, которые окажут Вам и Вашим пассажирам поддержку до момента прибытия службы спасения. В дополнение к этому спасатели получают всю важную информацию из первых рук. Срок действия услуги не ограничен.

<sup>1</sup> Предлагается за дополнительную плату.

<sup>2</sup> Действие этой функции может быть ограничено в темноте, тумане или при ярком свете.

<sup>3</sup> Данная система является составной частью пакета Ассистент вождения Professional.

<sup>4</sup> Составная часть пакетов Ассистент парковки или Ассистент парковки Plus.

# КОММУНИКАЦИОННЫЕ И ИНФОРМАЦИОННЫЕ СИСТЕМЫ.

## BMW ConnectedDrive

Когда связь – это свобода.

### БОЛЕЕ 40 ЛЕТ УСЛУГАМ CONNECTED DRIVE.

Еще один шаг к будущему: с момента появления в 1977 г. бортовых компьютеров с индикатором расхода топлива компания BMW постоянно развивала услуги и технологии, предлагая максимум помощи водителю и пассажирам. В 1992 г. в автомобилях BMW впервые в Европе появилась система мониторинга расстояния до препятствий с ультразвуковыми датчиками. В 1994 году добавились навигационные системы. А в 2008 г. впервые в мировой автоиндустрии были представлены автомобили BMW с неограниченным доступом к Интернету. BMW ведет Вас по времени, устанавливая в автомобиле новейшие технологии.

### BMW CONNECTED DRIVE STORE.

Всевозможные услуги и сервисы BMW ConnectedDrive можно в любое время и в любом месте приобрести в режиме онлайн в BMW ConnectedDrive Store на портале [www.bmw-connecteddrive.ru](http://www.bmw-connecteddrive.ru). Для заказа услуг нужно всего лишь создать личный аккаунт, добавить в него автомобиль BMW, выбрать понравившиеся услуги и срок их действия. Для некоторых услуг предлагаются демо-версии на 1 месяц. Выбранные услуги появятся в автомобиле сразу после подтверждения заказа.

### 24/7 НА СВЯЗИ С BMW CONNECTED.

Заперты ли двери автомобиля? Когда следует выехать из офиса, чтобы вовремя приехать на ужин в итальянском ресторане, и как мне найти путь до него? Приложение BMW Connected<sup>1, 7</sup>, которое является Вашим личным мобильным ассистентом, поможет Вам легко найти ответы на все эти вопросы. Приложение обеспечивает Вашу непосредственную связь с автомобилем, предоставляя доступ к разнообразным функциям как до поездки, так и в ее ходе. Тем самым поездка становится более приятной и комфортной.



#### АССИСТЕНТ ПОИСКА ПАРКОВКИ

Вы пытаетесь найти парковочное место в месте назначения? Благодаря ассистенту поиска парковки<sup>1</sup> эта задача не вызовет у Вас никаких проблем. Система предложит Вам свободные места в многоэтажных парковках или на улице с учетом Ваших критериев поиска. Она также покажет наиболее удобный путь до того места, где Вы с высокой степенью вероятности найдете возможность припарковать свой автомобиль.

#### ДИСТАНЦИОННОЕ ОБНОВЛЕНИЕ ПРОГРАММНОГО ОБЕСПЕЧЕНИЯ

Хотите, чтобы в Вашем BMW всегда было установлено программное обеспечение самой последней версии? С дистанционным обновлением программного обеспечения Ваш BMW всегда будет как новый. И для этого Вам не понадобится посещать сервисный центр. Обновления удобно и надежно устанавливаются по беспроводной связи – аналогично Вашему смартфону.

## В НОВОМ BMW X5.

<sup>1</sup> Необходимы сервисы BMW ConnectedDrive.  
<sup>2</sup> Составная часть системы комфортного доступа.

<sup>3</sup> Предлагается за дополнительную плату.  
<sup>4</sup> Предлагается только в сочетании с дополнительным оборудованием.

# КОМФОРТ И ФУНКЦИОНАЛЬНОСТЬ.

Инновации и технологии 20 | 21



Панорамная крыша Sky Lounge<sup>3</sup> создает ощущение огромного пространства днем, а благодаря светодиодной системе освещения с 15 000 световых элементов она создает ощущение открытости даже в темное время суток. Можно выбрать один из шести вариантов комфортной подсветки.

Расположенные в центральной консоли подстаканники<sup>3</sup> с регулировкой температуры могут сохранять тепло напитков или охлаждать их. Регулировка температуры включается кнопками слева или справа. О состоянии свидетельствует также комфортная подсветка (синий цвет для охлаждения и красный для нагрева).

Система комфортного доступа<sup>3</sup> позволяет открывать все двери автомобиля без непосредственного использования ключа и запускать двигатель нажатием кнопки. При этом ключ может оставаться в кармане. Крышку багажного отделения можно также открывать и закрывать быстрым движением ноги под задним бампером.

Как верхняя, так и нижняя часть двери<sup>2, 3</sup> открывается и закрывается с помощью электропривода. Это позволяет упростить доступ в багажник и погрузку вещей. Нижняя часть двери может использоваться также как место для пикника.

Пакет Ambient Air<sup>3</sup> включает в себя функцию ароматизации и ионизации воздуха. Предлагаются восемь различных ароматов, специально подобранных для этого автомобиля.

На третьем ряду сидений<sup>3, 4, 5</sup> с двумя индивидуально складывающимися сиденьями, установленными по ходу движения автомобиля, могут дополнительно разместиться два пассажира. Для обеспечения удобного доступа сиденья второго ряда можно откинуть вперед с помощью функции Easy-Entry.

Сиденья с функцией массажа для водителя и переднего пассажира<sup>3, 4</sup> улучшают физическое состояние, стимулируя или расслабляя определенные группы мышц. Предлагается 8 программ массажа для различных частей тела.

В состав системы Travel & Comfort<sup>3</sup> входят два дополнительных USB-разъема (тип C) и подготовка для двух многофункциональных кронштейнов в задней части салона автомобиля. На них могут устанавливаться планшеты, плечики для одежды или складные столики.<sup>6</sup>

<sup>5</sup> Предлагается ориентировочно с 12/2018.

<sup>6</sup> Различные компоненты системы Travel & Comfort предлагаются по программе оригинальных аксессуаров BMW для установки на многофункциональном кронштейне благодаря модульной конструкции системы фиксации.

<sup>7</sup> В России пока не предлагается. Подробную информацию можно уточнить у официальных дилеров BMW.

# БАЗОВАЯ МОДЕЛЬ.

Узнайте больше с помощью нового приложения "Каталоги BMW". Теперь доступно для Вашего смартфона и планшета.



■ Элегантная передняя панель и высокая посадка в любое время обеспечивают водителю прекрасный обзор дорожной ситуации. Спортивное кожаное рулевое колесо удобно лежит в руках, а темные декоративные планки "Алюминий MeshEffect" расставляют визуальные акценты.

■ Стандартные спортивные сиденья для водителя и переднего пассажира имеют разнообразные возможности электрорегулировки, что позволяет подобрать особенно удобную посадку и обеспечить оптимальную боковую поддержку. Стандартная перфорированная кожа Vernasca, представленная здесь в цвете "Бежевый Канберра", придает салону особенно высококачественный вид.

## Избранное оснащение базовой модели:

- 19" легкосплавные диски
- Светодиодные фары
- BMW Live Cockpit Professional
- Спортивное кожаное рулевое колесо
- Передние спортивные сиденья
- Автоматический контроль климата, 2,5-зонный
- Автоматическая коробка передач Steptronic
- Адаптивная подвеска
- Спинка заднего сиденья, разделенная в соотношении 40:20:40
- Система освещения салона с динамической подсветкой



■ 19" легкосплавные диски V-spoke 734 Reflex Silver. Диски 9J x 19 с шинами 265/50 R19.

# XLINE.

Оснащение 22 | 23

■ Базовая комплектация □ Дополнительное оборудование

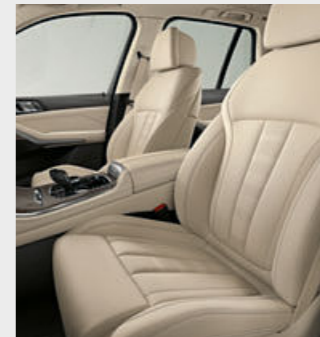

□ Сочетание спортивного кожаного рулевого колеса со светлыми фактурными декоративными планками "Узорчатый Тополь" темно-коричневого цвета обеспечивает спортивно-элегантный вид. Органы управления кондиционером и радио, а также дефлекторы имеют гальваническую отделку и подчеркивают изысканный вид передней панели.

□ Комфортные сиденья с электрорегулировкой обеспечивают идеальную посадку. Обивка высококачественной перфорированной кожей Vernasca цвета "Слоновая Кость" придает им роскошный вид.<sup>1</sup>

■ 19" легкосплавные диски V-spoke 735 Ferric Grey. Диски 9J x 19 с шинами 265/50 R19.

## Элементы экстерьера xLine:

- Решетка радиатора BMW с эксклюзивными ламелями цвета "Сатинированный Алюминий" и рамкой цвета "Жемчужный Хром"
- 19" легкосплавные диски V-spoke 735, предлагаются и другие варианты дисков
- Внешний дизайн BMW Individual "Сатинированный Алюминий", в качестве альтернативы предлагается внешний дизайн BMW Individual Shadow Line
- Специальные воздухозаборники в исполнении "Сатинированный Алюминий"
- Воздуховоды Air Breather цвета "Жемчужный Хром" с окантовкой цвета "Сатинированный Алюминий"
- Специальные решетки в передних боковых воздухозаборниках цвета "Глянцевый Черный"
- Эксклюзивные полосы для отвода воды на передних стойках цвета "Глянцевый Черный"
- Боковые облицовки порогов с отделкой "Сатинированный Алюминий"
- Декоративная защита днища
- Активные воздушные заслонки в решетке радиатора с акцентной полосой в исполнении "Сатинированный Алюминий"
- Накладки на выхлопные патрубки цвета "Сатинированный Алюминий"

■ Рейлинги на крыше BMW Individual цвета "Сатинированный Алюминий", в качестве альтернативы предлагаются рейлинги с отделкой BMW Individual Shadow Line

## Элементы интерьера xLine:

- Алюминиевые накладки на пороги дверей с надписью "BMW xLine"
- Автомобильный ключ с хромированной вставкой

<sup>1</sup> Предлагается ориентировочно с 12/2018.

Узнайте больше с помощью нового приложения "Каталоги BMW". Теперь доступно для Вашего смартфона и планшета.

powered by 

■ Базовая комплектация □ Дополнительное оборудование



□ Высококачественное и удобное кожаное рулевое колесо M с multifункцией привлекает к себе всеобщее внимание. Декоративные планки из коричневого дерева Finesline Stripe придают салону эксклюзивную атмосферу. Выразительная передняя панель отличается вытянутыми линиями и подчеркивает ширину салона.



□ Комфортные сиденья с обивкой опциональной кожей Merino BMW Individual цвета "Кофе" подчеркивают спортивную атмосферу. Различные электрорегулировки позволяют водителю и переднему пассажиру проще и быстрее подобрать удобную посадку.

#### Элементы пакета M Sport в экстерьере:

- Аэродинамический пакет M со спортивным передним бампером, боковыми накладками на пороги и расширителями колесных арок с окраской в цвет кузова
- Светодиодные противотуманные фары
- 20" легкосплавные диски M Star-spoke 740 M Bicolour с разноразмерными шинами, предлагаются и другие варианты дисков
- Адаптивная подвеска M, предлагаются и другие варианты подвески
- Спортивная автоматическая коробка передач Steptronic
- Внешний дизайн BMW Individual Shadow Line или BMW Individual "Сатинированный Алюминий"
- Логотип "M" на крыльях
- Тормоза M Sport с суппортами синего цвета и логотипом "M"
- Задний бампер с диффузором
- Выхлопные патрубки с особой для пакета M Sport геометрией
- Эксклюзивная окраска кузова цвета "Черный Карбон" металллик, предлагаются и другие цвета кузова
- Рейлинги на крыше с отделкой BMW Individual Shadow Line
- Приветствие световой дорожкой (Welcome Light Carpet)

#### Элементы пакета M Sport в интерьере:

- Накладки M на пороги дверей с подсветкой, площадка M для левой ноги водителя и особые педали M
- Спортивные сиденья для водителя и переднего пассажира с обивкой черной кожей Vernasca и контрастным швом, предлагаются и другие варианты обивки
- Кожаное спортивное рулевое колесо M
- Обивка потолка BMW Individual цвета "Антрацит"
- Декоративные планки "Алюминий Tetragon", предлагаются и другие варианты декоративных планок
- Приборная панель с особой индикацией M в режимах SPORT и SPORT+
- Специальный автомобильный ключ M Sport
- Велюровые коврики M<sup>1</sup>



□ 21" легкосплавные диски M Y-spoke 741 M Bicolour Orbit Grey с разноразмерными шинами, полированные. Передние диски 9,5J x 21 с шинами 275/40 R21, задние диски 10,5J x 21 с шинами 315/35 R21.



□ 22" легкосплавные диски M Double-spoke 742 M Bicolour с разноразмерными шинами, полированные, черные. Передние диски 9,5J x 22 с шинами 275/35 R22, задние диски 10,5J x 22 с шинами 315/30 R22.



■ Как только открываются двери, водителя и переднего пассажира приветствуют эксклюзивные накладки на пороги с логотипом "M", отражающие спортивный характер автомобиля.



■ 8-ступенчатая спортивная автоматическая коробка передач Steptronic позволяет очень быстро переключать передачи автоматически или вручную с помощью подрулевых лепестков или рычага селектора коробки передач.

<sup>1</sup> Предлагается только в сочетании с обивкой черной кожей Vernasca с контрастным швом.

# НОВЫЙ BMW X5 M50d.



Аэродинамический пакет M с особыми передним и задним бамперами и боковыми накладками на пороги, окрашенными в цвет кузова, придает BMW X5 M50d особенно спортивный вид. Дизайн накладки заднего бампера в цвете "Темно-серый металлик" также подчеркивает спортивный характер.



BMW X5 M50d отличается отличной управляемостью и маневренностью. Динамические качества улучшены, а еще большее удовольствие от вождения обеспечивается благодаря специальным для M Performance настройкам подвески, адаптивного спортивного рулевого управления, стандартным тормозам M Sport, дифференциалу M Sport и выхлопной системе M Sport.



Кожаное рулевое колесо M с multifункцией и логотипом "M" отличается трехспицевым дизайном. Обод с удобной отделкой черной кожей Walkappa и эргономичные упоры для больших пальцев создают непревзойденное ощущение спортивности и полного контроля над дорогой.



При посадке в автомобиль сразу же обращают на себя внимание эксклюзивные накладки на пороги с логотипом "M", которые свидетельствуют о спортивных генах автомобиля.



Обозначение "M50d" цвета "Серый Церий", расположенное справа на задней части кузова, дополнительно подчеркивает эксклюзивность BMW X5 M50d.

# BMW INDIVIDUAL.

ОТРАЖЕНИЕ  
ИНДИВИДУАЛЬНОСТИ.

НОВЫЙ BMW X5 –  
ВДОХНОВЛЕН ДИЗАЙНОМ BMW INDIVIDUAL.



Подсвечиваемые накладки на пороги BMW Individual и декоративные планки BMW Individual "Черный рояльный лак" поднимают новый BMW X5 на совершенно особенный уровень – Ваш личный.

## ИНДИВИДУАЛЬНОСТЬ – ЭТО ВОПРОС ВЫБОРА.

Решаете только Вы: BMW Individual предлагает Вам широкие возможности для индивидуализации нового BMW X5 в соответствии с Вашими пожеланиями, но решение всегда остается только за Вами. Добавьте свои индивидуальные черты в типичное для BMW чувство удовольствия за рулем. Выберите наиболее интересные для Вас опции из

списка высококачественного оснащения: эксклюзивные лакокрасочные покрытия BMW Individual, которые являются свидетельством солидности и хорошего стиля. Отделка панелей мягкой кожей и декоративные планки из ценных пород дерева, которые превращают салон в Вашу личную зону комфорта.

Вы ищете что-то не просто особенное, а действительно уникальное? Неважно, о чем Вы мечтаете: BMW Individual имеет все ноу-хау и необходимые навыки для воплощения в жизнь Ваших пожеланий.

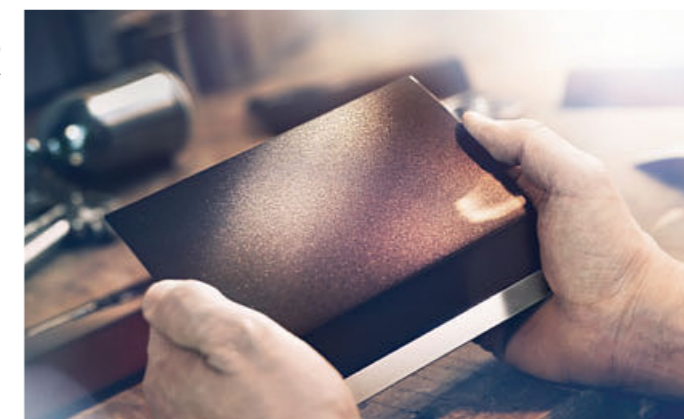

ПОЗНАКОМЬТЕСЬ СО ВСЕМИ ВОЗМОЖНОСТЯМИ ОСНАЩЕНИЯ BMW INDIVIDUAL ДЛЯ ЭТОЙ МОДЕЛИ БЛАГОДАРЯ ПРИЛОЖЕНИЮ "КАТАЛОГИ BMW" ДЛЯ IOS И ANDROID.

# ОСОБЕННОСТИ КОМПЛЕКТАЦИИ.

Узнайте больше с помощью нового приложения "Каталоги BMW". Теперь доступно для Вашего смартфона и планшета.

■ Базовая комплектация □ Дополнительное оборудование



□ В режиме дальнего света лазерные фары с уникальными X-образными элементами освещают дорогу на расстояние до 500 метров, что почти вдвое дальше, чем обычные фары. Улучшение видимости в темное время суток значительно повышает уровень безопасности. Синий символ "X" и надпись "BMW Laserlight" подчеркивают высокий технологический уровень автомобиля.



■ Для динамичного и комфортного движения: спортивные сиденья водителя и переднего пассажира обеспечивают возможность множества электрорегулировок, включая ширину спинки и угол наклона сиденья. Благодаря регулировке подколленной опоры, ширины спинки и глубины посадки обеспечивается отличная эргономика и высокий уровень боковой поддержки даже при самом динамичном прохождении поворотов.



□ Подножки<sup>1</sup> из анодированного шлифованного алюминия с резиновыми вставками служат особенно эффектными акцентами и упрощают посадку в автомобиль и высадку из него.



□ При открытом люке панорамная стеклянная крыша обеспечивает дополнительный приток свежего воздуха в салон автомобиля. При закрытом люке салон наполняется светом, благодаря чему создается ощущение простора. Крышка люка открывается и закрывается полностью автоматически одним нажатием кнопки или с помощью ключа от автомобиля, может сдвигаться и подниматься, а также оснащена солнцезащитной шторкой и ветроотражателем.



□ Многофункциональное трехспицевое спортивное кожаное рулевое колесо M<sup>23</sup> оснащено интегрированной подушкой безопасности водителя. Обод с отделкой черной кожей Walknappa с черными декоративными швами и эргономичные упоры для больших пальцев создают непревзойденное ощущение спортивности и полного контроля над дорогой.



■ Пакет освещения позволяет создать в салоне расслабляющую и уютную атмосферу. Функция приветствия световой дорожкой (Welcome Light Carpet) освещает пространство перед дверьми автомобиля при посадке и высадке. Доступны шесть вариантов цвета подсветки с функцией регулирования яркости: белый, синий, оранжевый, бронзовый, фиолетовый и зеленый.



□ Рейлинги на крыше с отделкой "Сатинированный Алюминий" – основа для установки различных багажных систем BMW для перевозки вещей на крыше.



□ Автодоводчик дверей полностью закрывает прикрытые двери автоматически и практически бесшумно.



□ Грязеотталкивающие и водонепроницаемые велюровые коврики<sup>2</sup> идеально подходят по форме, защищают напольное покрытие, существенно облегчают чистку салона автомобиля и создают премиальную атмосферу.



□ Тягово-сцепное устройство с электроприводом шаровой головки и системой стабилизации прицепа рассчитано на буксировку прицепов массой до 3500 кг.



■ Черное спортивное кожаное рулевое колесо<sup>3</sup> с утолщенным ободом и эргономичными упорами для больших пальцев прекрасно лежит в руках и дарит особенно приятные тактильные ощущения.



□ Солнцезащитные шторки с механическим приводом защищают салон от прямых солнечных лучей и создают в салоне комфортное ощущение приватности.



□ Электрорегулируемая поддержка поясничного отдела сидений водителя и переднего пассажира может быть индивидуально отрегулирована, обеспечивая правильную с точки зрения эргономики посадку.

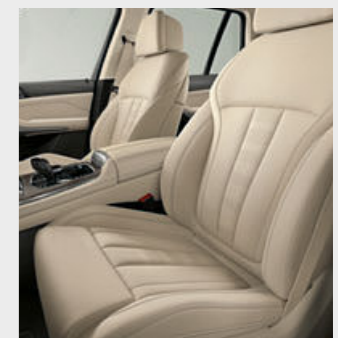

□ С помощью подогрева можно настроить комфортную температуру подушек и спинок передних и задних сидений. Для каждого сиденья интенсивность обогрева можно регулировать по трем уровням.

<sup>1</sup> Не предлагается для M50d.

<sup>2</sup> Базовая комплектация для M50d.

<sup>3</sup> Предлагается только в сочетании с дополнительным оборудованием.



# ОСОБЕННОСТИ КОМПЛЕКТАЦИИ.

Узнайте больше с помощью нового приложения "Каталоги BMW". Теперь доступно для Вашего смартфона и планшета.

■ Базовая комплектация □ Дополнительное оборудование



□ Уникальная по качеству звука аудиосистема Harman Kardon Surround Sound включает в себя цифровой усилитель мощностью 464 Вт, 9 каналов и 16 динамиков. Система отличается высочайшим качеством звука. Специальные настройки эквалайзера и функция автоматической регулировки громкости в зависимости от скорости движения позволяют полностью компенсировать шум, возникающий при движении автомобиля.



□ Телефония с возможностью беспроводной зарядки<sup>1</sup> предусматривает наличие зарядного устройства и второго микрофона для улучшения качества громкой связи для Вас и переднего пассажира. Антенна с усилителем, установленная на крыше, обеспечивает оптимальный прием сигнала мобильной связи. С помощью системы Bluetooth можно одновременно подключать два мобильных телефона и аудиоплеер.



■ BMW Live Cockpit Professional с функцией навигации<sup>4</sup> включает в себя объединенные в сеть сенсорный информационный дисплей с диагональю 12,3" и полностью цифровую приборную панель с диагональю 12,3".



□ Четырехзонный климат-контроль позволяет водителю, переднему пассажиру и пассажирам задних сидений устанавливать индивидуально комфортную температуру.



□ Верхняя часть передней панели BMW Individual отделана черной кожей Walkappa. Изысканная эстетика такой высококачественной отделки делает атмосферу в салоне еще более роскошной.

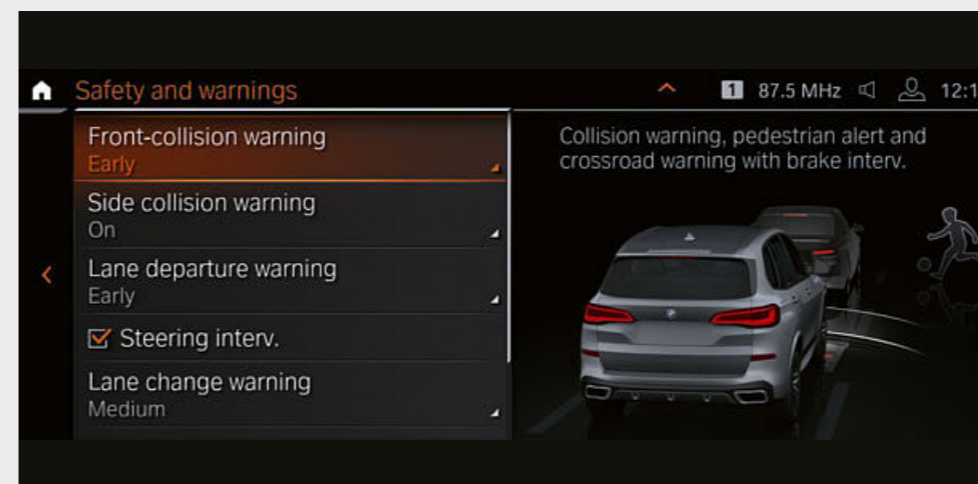

□ Ассистент вождения<sup>5</sup> включает в себя работающие на базе видеокамер систему предупреждения о столкновении и наезде на пешеходов с функцией торможения в городских условиях, ассистента ограничения скорости с информацией об ограничении скорости и индикатором зон запрета обгона с функцией предварительного просмотра, а также систему слежения за разметкой. Дополнительно на базе радаров действуют задняя система предупреждения о транспорте, движущемся поперечно, система помощи при перестроении и система предупреждения о наезде сзади.

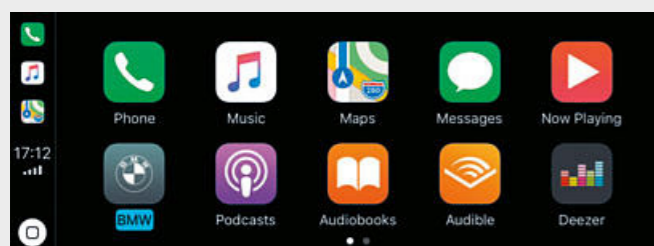

■ Теперь Вам больше не придется отказываться от функций своего iPhone за рулем Вашего BMW. С подготовкой к Apple CarPlay<sup>2,3</sup> Вы сможете непосредственно из автомобиля использовать целый ряд функций своего смартфона, включая дистанционный доступ к телефонии, а также приложения iMessage, WhatsApp, TuneIn и Apple Music. Вы также можете использовать кнопку голосового управления на рулевом колесе, чтобы активировать голосового помощника Siri от Apple.

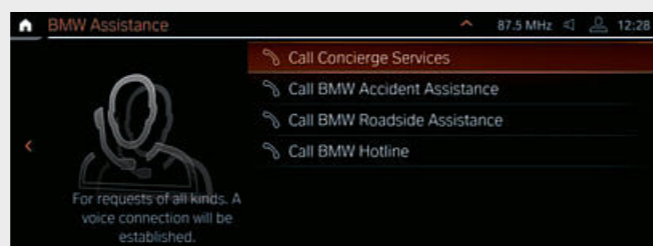

■ Пакет Connected Professional позволяет Вам пользоваться четырьмя интеллектуальными сервисами, которые сделают Вашу поездку более комфортной, спокойной и простой. Индивидуальные услуги консьерж-сервиса будут в Вашем распоряжении, когда бы Вам ни понадобилась помощь – круглосуточно, 365 дней в году, в Вашей родной стране и за границей.

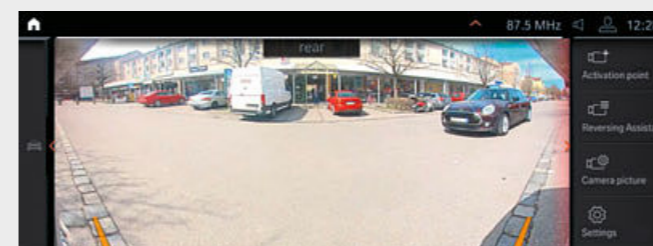

□ Система предупреждения о трафике<sup>6,8</sup>, движущемся в перпендикулярном направлении (спереди), информирует Вас о потенциальных опасностях при выезде с парковки задним ходом. Система работает на скорости до 7 км/ч и может быть включена и выключена через меню настройки "Park".

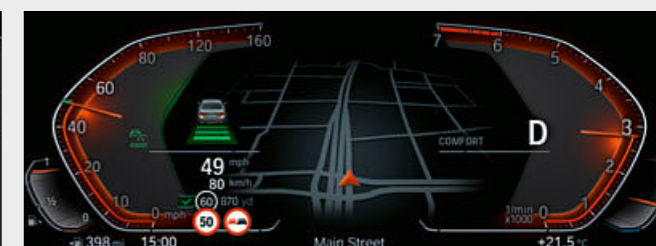

□ Автоматический ассистент ограничения скорости<sup>7</sup> адаптирует скорость, введенную в память активного круиз-контроля, в зависимости от действующих ограничений. Эти ограничения на маршруте определяются с помощью навигационной системы и подтверждаются камерой. Данная информация постоянно обновляется на основе данных, поступающих от других автомобилей.

<sup>1</sup> Поддерживается индуктивная зарядка мобильных телефонов по стандарту Qi. Для отдельных смартфонов без индуктивной зарядки по стандарту Qi можно заказать специальные зарядные чехлы по программе запасных частей и аксессуаров BMW.

<sup>2</sup> Входит в пакет Connected Professional.

<sup>3</sup> Совместимость и набор функций Apple CarPlay® зависят от модельного года и программного обеспечения iPhone®. Если используется подготовка к Apple CarPlay® некоторые данные об автомобиле поступают в телефон пользователя. Производитель мобильного телефона несет ответственность за дальнейшую обработку данных.

<sup>4</sup> Как составная часть BMW ConnectedDrive в ряде европейских стран система осуществляет обновление карт до четырех раз в год в течение трех лет.

<sup>5</sup> Действие этой функции может быть ограничено в темноте, тумане или при ярком свете.

<sup>6</sup> Составная часть пакетов Ассистент вождения и Ассистент вождения Professional.

<sup>7</sup> Составная часть пакета Ассистент вождения Professional.

<sup>8</sup> Реальное изображение на контрольном дисплее только в сочетании с пакетами Ассистент парковки или Ассистент парковки Plus.

Узнайте больше с помощью нового приложения "Каталоги BMW". Теперь доступно для Вашего смартфона и планшета.

■ Базовая комплектация □ Дополнительное оборудование

## ПАКЕТ M SPORT

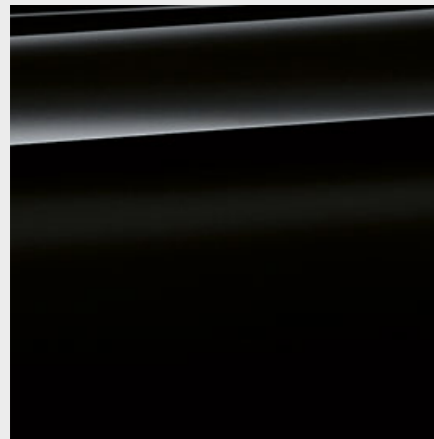

■ Неметаллик 668 Черный<sup>1</sup>



■ Неметаллик 300 Белоснежный<sup>2</sup>

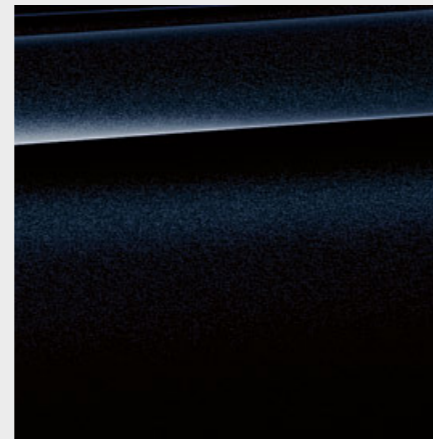

□ Металлик 416 Черный Карбон<sup>4</sup>

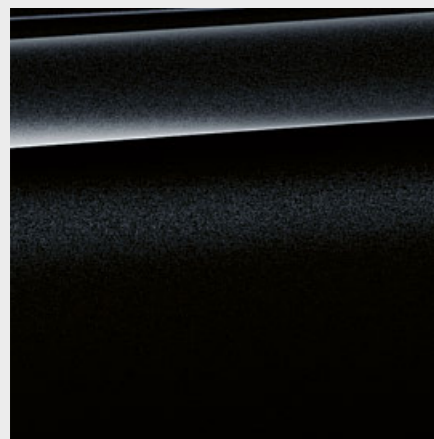

□ Металлик 475 Черный Сапфир<sup>5</sup>



□ Металлик A96 Белый Минерал<sup>5</sup>

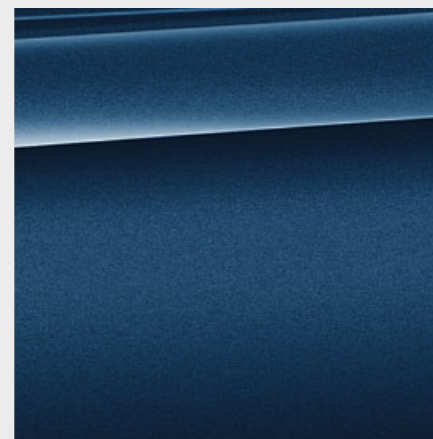

□ Металлик C1M Синий Фитоник<sup>5</sup>

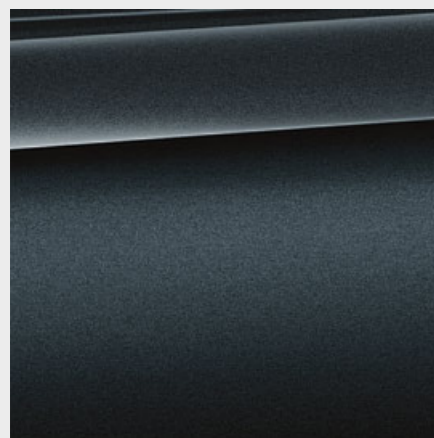

□ Металлик C27 416 Арктический Серый с бриллиантовым эффектом<sup>5</sup>

## BMW INDIVIDUAL



□ BMW Individual C1N Солнечный Камень металлик<sup>3,5</sup>

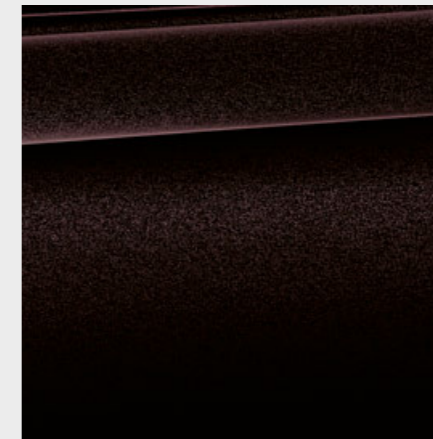

□ BMW Individual X03 Черный Рубин металлик<sup>6</sup>

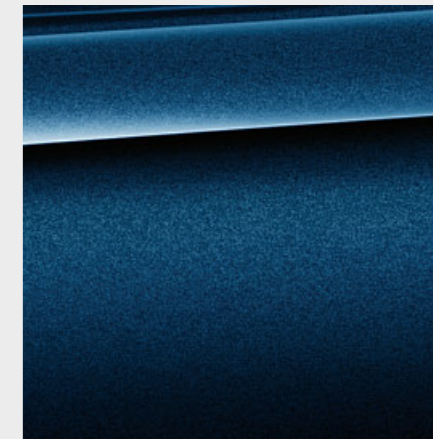

□ BMW Individual X10 Синий Танзанит металлик<sup>6</sup>

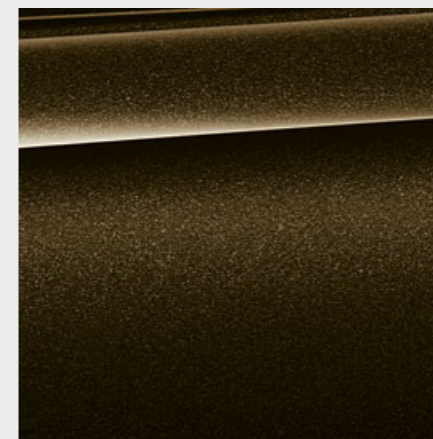

□ BMW Individual X13 Коричневый Пирит металлик<sup>6</sup>

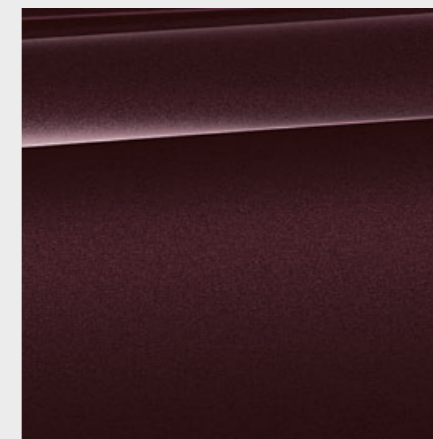

□ BMW Individual X1B Аметрин металлик<sup>6</sup>

**[Цветные карточки]** Данные карточки помогут Вам составить первое впечатление о цветах и материалах для Вашего BMW. Приведенные здесь примеры должны дать Вам первое впечатление. Однако из опыта известно, что полиграфические краски не всегда могут точно передать оттенки цветов лакокрасочного покрытия, обивки и декоративных планок. Поэтому мы рекомендуем Вам обсудить выбор цветов с официальным дилером BMW. Он покажет Вам образцы и поможет выполнить Ваши особые пожелания.

**[Конфигуратор BMW]** Используйте конфигуратор, чтобы подобрать свой индивидуальный BMW. Вам на выбор предлагаются все доступные цвета и опциональное оснащение. Подробнее на [www.bmw.ru](http://www.bmw.ru)

<sup>1</sup> Не предлагается для M50d.

<sup>2</sup> Базовая комплектация для пакета M Sport и M50d.

<sup>3</sup> Предлагается только для M50d или в сочетании с дополнительным оборудованием.

<sup>4</sup> Предлагается только для M50d или в сочетании с пакетом M Sport.

<sup>5</sup> Также предлагается в сочетании с пакетом M Sport.

<sup>6</sup> Предлагается с 04/2019.

Узнайте больше с помощью нового приложения "Каталоги BMW". Теперь доступно для Вашего смартфона и планшета.

■ Базовая комплектация □ Дополнительное оборудование



## КОЖА

Предлагается для

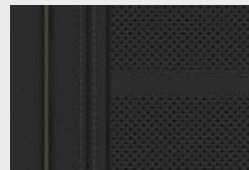

- Базовая модель
- xLine
- Пакет M Sport

Кожа Vernasca с перфорацией MCSW "Черный", черный салон

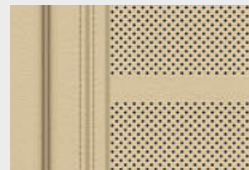

- Базовая модель
- xLine
- Пакет M Sport

Кожа Vernasca с перфорацией MCHB "Бежевый Канберра", салон цвета "Мокка"<sup>1</sup>



- Базовая модель
- xLine
- Пакет M Sport

Кожа Vernasca с перфорацией MCR1 "Коньяк", черный салон



- Базовая модель
- xLine
- Пакет M Sport

Кожа Vernasca с перфорацией MCHF "Кофе", черный салон



- Базовая модель
- xLine
- Пакет M Sport

Кожа Vernasca с перфорацией MCEW "Слоновая Кость", черный салон<sup>2</sup>

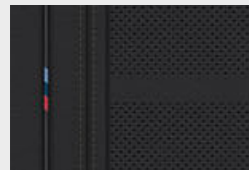

- Пакет M Sport

Кожа Vernasca MAN9 "Черный" с коричневыми контрастными декоративными швами, черный салон<sup>4</sup>

## ДЕКОРАТИВНЫЕ ПЛАНКИ

Предлагается для



- Базовая модель
- xLine
- Пакет M Sport

4KM Декоративные планки "Алюминий MeshEffect", темные

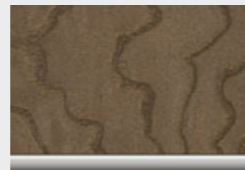

- Базовая модель
- xLine
- Пакет M Sport

4KP Декоративные планки "Узорчатый Ясень" цвета "Глянцевый Коричневый металлик"

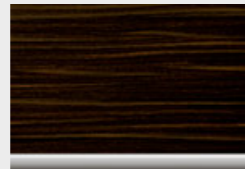

- Базовая модель
- xLine
- Пакет M Sport

4KR Декоративные планки Fineline Stripe цвета "Глянцевый Коричневый"

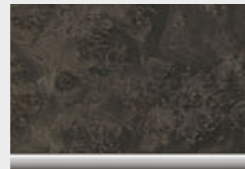

- Базовая модель
- xLine
- Пакет M Sport

4KT Декоративные планки "Узорчатый Тополь" темно-коричневого цвета с выраженной текстурой



- Пакет M Sport

4KK Декоративные планки "Алюминий Tetragon"<sup>4</sup>

## КОЖА BMW INDIVIDUAL

Предлагается для



- Базовая модель
- xLine
- Пакет M Sport

Расширенная отделка кожей Merino BMW Individual VASW "Черный", черный салон<sup>2</sup>



- Базовая модель
- xLine
- Пакет M Sport

Расширенная отделка кожей Merino BMW Individual VATQ "Тартуфо", черный салон<sup>2</sup>



- Базовая модель
- xLine
- Пакет M Sport

Расширенная отделка кожей Merino BMW Individual VAHF "Кофе", черный салон<sup>2</sup>



- Базовая модель
- xLine
- Пакет M Sport

Расширенная отделка кожей Merino BMW Individual VAEX "Слоновая Кость", черный салон<sup>2</sup>

## ДЕКОРАТИВНЫЕ ПЛАНКИ BMW INDIVIDUAL

- Базовая модель
- xLine
- Пакет M Sport

4ML Декоративные планки BMW Individual "Черный роильный лак"



- Базовая модель
- xLine
- Пакет M Sport

4WW Декоративные планки BMW Individual "Узорчатый Ясень" серебристо-серого цвета, глянцевые

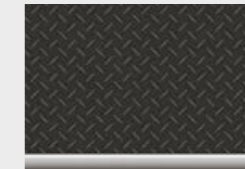

- Базовая модель
- xLine
- Пакет M Sport

XET Декоративные планки BMW Individual из дерева Fineline черного цвета с алюминиевыми вставками<sup>5</sup>

Обратите внимание, что с течением времени даже при аккуратном обращении на обивке сидений могут появиться пятна, устранить которые будет невозможно. Подобные пятна могут появиться, в частности, в результате контакта с некачественно окрашенной одеждой.

<sup>1</sup> Предлагается только в сочетании с дополнительным оборудованием.

<sup>2</sup> Предлагается только в сочетании с комфортными сиденьями.

<sup>3</sup> Предлагается ориентировочно с 12/2018.

<sup>4</sup> Базовая комплектация для M50d.

<sup>5</sup> Предлагается с 04/2019.

# ДИСКИ И ШИНЫ.

Узнайте больше с помощью нового приложения "Каталоги BMW". Теперь доступно для Вашего смартфона и планшета.



■ 19" легкосплавные диски V-spoke 734 Reflex Silver. Диски 9J x 19 с шинами 265/50 R19.<sup>1</sup>



□ 20" легкосплавные диски Star-spoke 736 Ferric Grey с разноразмерными шинами. Передние диски 9J x 20 с шинами 275/45 R20, задние диски 10,5J x 20 с шинами 305/40 R20.<sup>1</sup>



□ 20" легкосплавные диски V-spoke 738 Bicolour с разноразмерными шинами. Передние диски 9J x 20 с шинами 275/45 R20, задние диски 10,5J x 20 с шинами 305/40 R20.<sup>2</sup>



□ 21" легкосплавные диски Y-spoke 744 Bicolour Orbit Grey с разноразмерными шинами, полированные. Передние диски 9,5J x 21 с шинами 275/40 R21, задние диски 10,5J x 21 с шинами 315/35 R21.<sup>1</sup>



□ 21" легкосплавные диски Y-spoke 744 Orbit Grey с разноразмерными шинами. Передние диски 9,5J x 21 с шинами 275/40 R21, задние диски 10,5J x 21 с шинами 315/35 R21.<sup>1</sup>



□ 22" легкосплавные диски M V-spoke 747 M цвета "Серый Церий" с разноразмерными шинами, полированные. Передние диски 9,5J x 22 с шинами 275/35 R22, задние диски 10,5J x 22 с шинами 315/30 R22.<sup>3</sup>



□ 22" легкосплавные диски BMW Individual V-spoke 746 I Orbit Grey с разноразмерными шинами, полированные. Передние диски 9,5J x 22 с шинами 275/35 R22, задние диски 10,5J x 22 с шинами 315/30 R22.

# ОРИГИНАЛЬНЫЕ АКСЕССУАРЫ BMW.

Оснащение 38 | 39

■ Базовая комплектация □ Дополнительное оборудование ○ Аксессуары



○ Запираемый **багажный бокс** открывается с обеих сторон, выполнен в цвете "Черный/Серебристый Титан", имеет объем 520 литров; совместим со всеми системами верхних багажников BMW.



○ **BMW Advanced Car Eye 2.0** – это видеорегистратор с высокочувствительной камерой формата Full-HD, которая фиксирует все происходящее перед автомобилем и позади него, даже на парковке. Камера автоматически начинает запись, чтобы задокументировать возможные инциденты или попытки взлома.



○ Легкий, но прочный задний **кронштейн для велосипедов Pro 2.0** выдерживает нагрузку до 60 кг. Исключительно удобный в пользовании, он предназначен для перевозки двух велосипедов или электровелосипедов (возможно расширение для фиксации третьего велосипеда). Функция наклона кронштейна всегда обеспечивает удобный доступ в багажник.



○ Всесезонные коврики точно подходят по размеру и защищают напольное покрытие в пространстве для ног от влаги и грязи. Коврики черного цвета с вставкой из нержавеющей стали идеально дополняют интерьер.

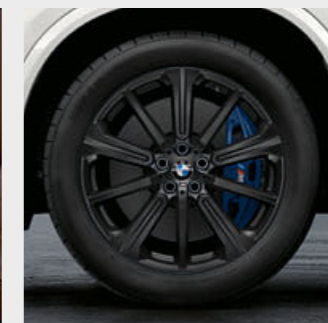

○ Высококачественные 20" легкосплавные диски M Star-spoke 748 M матового черного цвета. Комплект летних колес<sup>4</sup> в сборе с датчиками давления в шинах (TPMS) и разноразмерными безопасными шинами Runflat.



○ Оптимизированные по массе 22" легкосплавные диски M Performance Star-spoke 749 M черного цвета Jet Black/шлифованные. Комплект летних колес в сборе с датчиками давления в шинах.

<sup>1</sup> Не предлагается для M50d.

<sup>2</sup> Предлагается только в сочетании с xLine.

<sup>3</sup> Предлагается только для M50d.

<sup>4</sup> Предлагается также как комплект зимних колес.

Откройте для себя разнообразные инновационные аксессуары для кузова и салона, коммуникационных и информационных систем, а также для перевозки и размещения багажа. Официальные дилеры BMW готовы предоставить Вам консультации по

программе оригинальных аксессуаров BMW и предложить Вам специальный каталог. Дополнительную информацию Вы можете найти на [www.bmw.com/accessories](http://www.bmw.com/accessories)

BMW X5		xDrive40i	xDrive50i	xDrive30d	M50d
--------	--	-----------	-----------	-----------	------

Масса					
Собственная масса EC (xDrive) <sup>1</sup>	кг	2135	2361	2185	2350
Допустимая полная масса (xDrive)	кг	2800	2930	2860	3010
Допустимая полная масса прицепа без тормозов (xDrive) <sup>2</sup>	кг	750	750	750	750
Допустимая полная масса прицепа с тормозами, при уклоне до 12%/ 8% (xDrive) <sup>2</sup>	кг	3500/3500	3500/3500	3500/3500	3500/3500
Объем багажного отделения	л	650–1870	650–1870	650–1870	650–1870

Двигатель					
Количество цилиндров/клапанов		6/4	8/4	6/4	6/4
Рабочий объем	куб. см	2998	4395	2993	2993
Макс. мощность/частота вращения	кВт (л.с.)/об/мин	250 (340)/5500–6500	340 (462)/5250–6000	183 (249)/4000	294 (400)/4400
Макс. крутящий момент/частота вращения	Нм/об/мин	450/1500–5200	650/1500–4750	620/2000–2500	760/2000–3000

Трансмиссия					
Привод		Полный	Полный	Полный	Полный
Коробка передач в базовом оснащении (xDrive)		Автоматическая коробка передач Steptronic	Автоматическая коробка передач Steptronic	Автоматическая коробка передач Steptronic	Спортивная АКПП Steptronic

Ходовые качества					
Максимальная скорость (xDrive)	км/ч	243	250 <sup>3</sup>	230	250 <sup>3</sup>
Разгон (xDrive), 0–100 км/ч	с	5,5	4,7	6,5	5,2

Расход топлива <sup>4, 5</sup>					
Городской цикл (xDrive)	л/100 км	11,2	15,6	7,6	8,1
Загородный цикл (xDrive)	л/100 км	8,2	9,2	7,0	7,2
Смешанный цикл (xDrive)	л/100 км	9,2	11,6	7,2	7,5
Экологический стандарт		EU6	EU6	EU5	EU5
Выбросы CO <sub>2</sub> в смешанном цикле (xDrive)	г/км	211	264	189	189
Вместимость топливного бака, прикл.	л	83	83	80	80

Диски/шины					
Размер шин		265/50 R19 110W XL	265/50 R19 110W XL	265/50 R19 110W XL	275/40 R21 Y 315/35 R21 Y
Размер дисков		9 J x 19 дюймов	9 J x 19 дюймов	9 J x 19 дюймов	9,5J x 21/10,5 J x 21
Материал		Легкий сплав	Легкий сплав	Легкий сплав	Легкий сплав

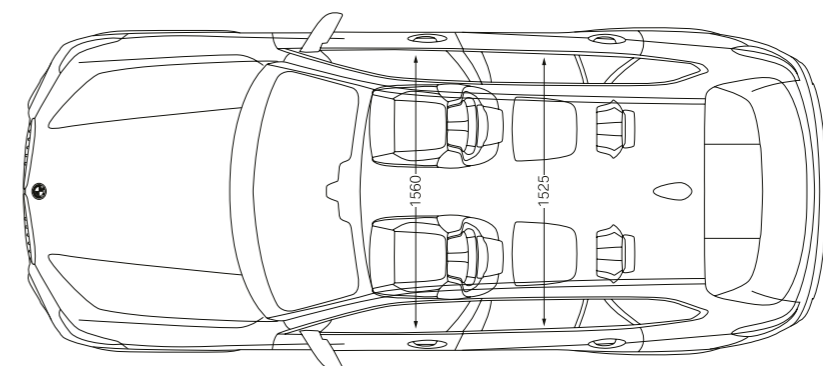
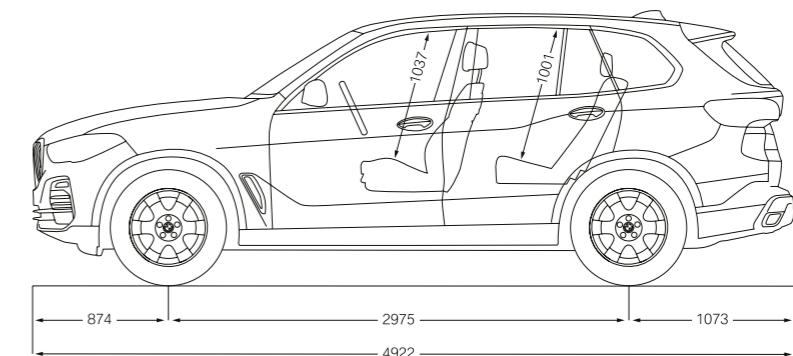
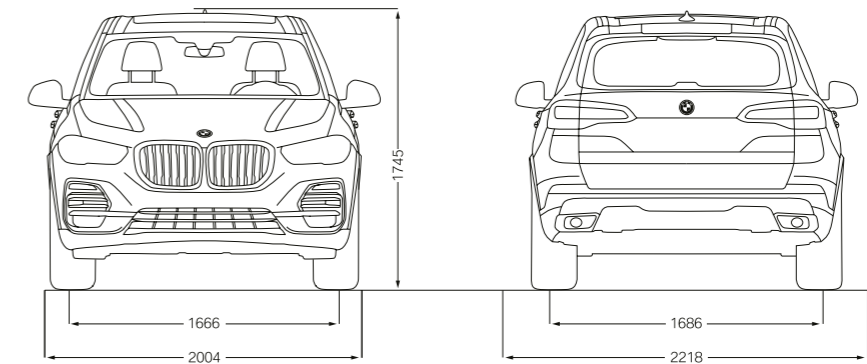

Все размеры на технических чертежах приведены в миллиметрах. Высота без антенны на крыше составляет 1466 мм. Колея передних колес BMW X5 M50d: 1684 мм, задних колес: 1689 мм. Показатели мощности, данные расхода топлива и выбросов CO<sub>2</sub> приведены для автомобилей со стандартной коробкой передач.

<sup>1</sup> Значения собственной массы по нормам ЕС приведены для автомобилей в базовой комплектации без какого-либо дополнительного оборудования. Собственная масса указана с учетом наличия 90% топлива в топливном баке и массы водителя, равной 75 кг. Установка на автомобиль дополнительного оборудования может повлиять на вес автомобиля, полезную нагрузку и максимальную скорость, если данное оборудование оказывает влияние на аэродинамику автомобиля.

<sup>2</sup> Фактическая полная масса прицепа не должна превышать суммы максимально допустимого буксируемого груза и максимальной вертикальной нагрузки на тягово-сцепное устройство.

<sup>3</sup> Ограничена электроникой.

<sup>4</sup> Технические данные бензиновых двигателей приведены для условий эксплуатации на бензине с исследовательским октановым числом 98. Расход топлива приведен для автомобилей, использующих эталонное топливо в соответствии с директивой ЕС 2007/715. Допускается также использование неэтилированного бензина с исследовательским октановым числом 91 и выше, содержащего не более 10% этанола (E10). BMW рекомендуют использовать неэтилированный бензин с исследовательским октановым числом 95.

<sup>5</sup> Данные расхода топлива, выбросов CO<sub>2</sub> и потребления энергии определены в соответствии с процессами измерения, определенными директивой Европейского Союза (ЕС) 2007/715 в действующей версии. Показатели относятся к автомобилям в базовой комплектации в Германии, а диапазоны значений указаны в зависимости от использованных размеров дисков и шин и используемого дополнительного оборудования и могут меняться в процессе конфигурации. Данные были определены на базе нового тестового цикла WLTP и переведены в данные NEDC для сравнения.

## СЕРВИС BMW – МЫ О ВАС ПОЗАБОТИМСЯ:

Приобретая BMW, Вы также делаете выбор в пользу отличного технического обслуживания и всестороннего сервиса. Система контроля технического состояния автомобиля **Condition Based Service (CBS)** непрерывно определяет состояние изнашивающихся частей и эксплуатационных жидкостей и при необходимости выводит соответствующее предупреждение на приборную панель. Это позволяет Вам посещать сервисный центр BMW только в

случае необходимости. Здесь о Вашем автомобиле позаботятся **квалифицированные специалисты BMW**, располагающие самым современными технологиями и использующие только **оригинальные запасные части BMW**. Сохранить чувство удовольствия за рулем Вам помогут более 3300 сервисных центров более чем в 150 странах мира, а в России для Вас работают 60 официальных дилеров.

### BMW FINANCIAL SERVICES/ КОНФИГУРАТОР.



**BMW Financial Services.** Финансовые услуги в области лизинга, кредитования и страхования, которые точно соответствуют Вашим потребностям. За более подробной информацией Вы можете обратиться к официальным дилерам BMW или же зайдите на сайт подразделения BMW Financial Services [www.bmwbank.ru](http://www.bmwbank.ru)



**Конфигуратор BMW.** От двигателя и цвета до оснащения – на сайте [www.bmw.ru](http://www.bmw.ru) Вы можете сами составить конфигурацию автомобиля своей мечты.



**Функция дистанционного сервиса BMW Teleservices.** Благодаря системе Condition Based Service на дисплей Вашего автомобиля выводится срок следующего техобслуживания, а основные данные автомобиля автоматически передаются в BMW. Ваш дилер получает эти данные и бесплатно связывается с Вами для согласования срока визита на сервис. При желании Вы всегда можете отключить данную функцию. Подробнее на [www.bmw.ru/teleservices](http://www.bmw.ru/teleservices)

### ОФИЦИАЛЬНЫЕ ДИЛЕРЫ BMW.

АВИЛОН, Москва ..... (495) 730-44-45	МОДУС, Воронеж ..... (473) 2-333-007	БАРС, Омск ..... (3812) 330-777
АВИЛОН (Белая Дача), Москва ..... (495) 737-04-05	АВТОХАУС, Екатеринбург ..... (343) 222-0-111	ТРАНСТЕХСЕРВИС, Оренбург ..... (843) 518-10-18
Группа "АВТОДОМ", Москва ..... (495) 500-500-0	КРАФТ, Екатеринбург ..... (343) 300-0-500	ИЗАР-АВТО, Пенза ..... (8412) 20-00-20
АВТОПОРТ, Москва ..... (495) 727-40-40	ИТС-АВТО, Ижевск ..... (341) 290-16-03	АВТОМОБИЛИ БАВАРИИ, Пермь ..... (342) 254-55-55
АВТО-АВАНГАРД, Москва ..... (495) 739-44-44	АНГАРА, Иркутск ..... (3952) 500-202	СЕВЕРНАЯ БАВАРИЯ, Петрозаводск ..... (8142) 59-35-99
АДВАНС-АВТО, Москва ..... (495) 660-44-00	ТРАНСТЕХСЕРВИС, Казань ..... (843) 518-25-35	АРМАДА, Ростов-на-Дону ..... (863) 306-77-77
АЗИМУТ СП, Москва ..... (495) 363-96-96	РУС МОТОРС, Калининград ..... (401) 255-55-12	АЛДИС, Самара ..... (846) 373-84-48
БАЛТАВТОТРЕЙД - М, Москва ..... (495) 777-77-33	БАКРА, Краснодар ..... (861) 279-07-07	ТОЛСАР, Саратов ..... (8452) 693-000
Группа "БОРИСХОФ", Москва ..... (495) 745-11-11	МОДУС, Краснодар ..... (861) 201-50-00	МОДУС, Сочи ..... (862) 257-00-00
РОЛЬФ-ПРЕМИУМ, Москва ..... (495) 153-66-73	ЭЛИТАВТО, Красноярск ..... (391) 220-42-04	КЛЮЧ АВТО, Ставрополь ..... (8652) 57-44-44
РОЛЬФ-ПРЕМИУМ M VOULIQUE, Москва ..... (495) 787-1-787	АВТОПРЕМИУМ, Курск ..... (4712) 740-555	СИБКАР, Сургут ..... (346) 221-55-55
АВТОДОМ, С.-Петербург ..... (812) 777-77-00	КЛЮЧ АВТО, Минеральные Воды ..... (879) 225-60-60	ГРАНД АВТО, Тверь ..... (4822) 79-79-69
АКСЕЛЬ-МОТОРС В. О., С.-Петербург ..... (812) 325-52-52	ПРАЙМ АВТО, Магнитогорск ..... (3519) 54-75-55	АЛДИС, Тольятти ..... (8482) 270-111
АКСЕЛЬ-МОТОРС СЕВЕР, С.-Петербург ..... (812) 325-30-00	ТРАНСТЕХСЕРВИС, Набережные Челны ..... (8552) 390-390	БАВАРИЯ-АВТО, Тула ..... (4872) 363 555
ЕВРОСИБ СЕРВИС, С.-Петербург ..... (812) 740-30-00	АВТОМОБИЛИ БАВАРИИ, Нижний Новгород ..... (831) 270-30-70	ПРЕМИУМ-ДИНА, Тюмень ..... (3452) 522-333
ЕВРОСИБ ЛАХТА, С.-Петербург ..... (812) 740-55-55	МОДУС, Новороссийск ..... (8617) 60-72-60	ТРАНСТЕХСЕРВИС, Уфа ..... (347) 292-44-99
ДИКСИ, Барнаул ..... (3852) 222-001	АГАТ МОТОРС, Нижний Новгород ..... (831) 200-00-00	М-СЕРВИС, Челябинск ..... (351) 281-55-55
ПРЕМЬЕР АВТО, Владивосток ..... (423) 230-30-30	НИКАМОТОРС, Новороссийск ..... (8617) 308-550	
БАВАРИЯ МОТОРС, Волгоград ..... (8442) 267-777	ЭЛИТАВТО СИБИРЬ, Новосибирск ..... (383) 319-03-19	

## ОТВЕТСТВЕННОЕ ФОРМИРОВАНИЕ БУДУЩЕГО.



Разработка эффективных автомобилей и внедрение экологически чистых производственных процессов вплоть до утилизации являются неотъемлемой частью нашей философии развития. С 1995 года и по сегодняшний день благодаря мерам BMW EfficientDynamics выбросы CO<sub>2</sub> наших новых автомобилей, продающихся в Европе, были снижены более чем на 35 %. В период с 2006 по 2014 год мы также сократили на 34 % расход ресурсов на производстве, в том числе воды и энергии и к 2020 году планируем довести этот показатель до 45 %. На нашем моторостроительном заводе в Штайре мы с 2007 года выпускаем двигатели при нулевом сбросе сточных вод. Более подробную информацию Вы сможете найти на сайте [www.bmw.ru](http://www.bmw.ru)

**BMW X5 xDRIVE40i С ПАКЕТОМ M SPORT:**

Бензиновый 6-цилиндровый двигатель BMW TwinPower Turbo, 250 кВт (340 л.с.), 22" легкосплавные диски M Double-spoke 742 M, двухцветные с разноразмерными шинами, цвет кузова "Белый Минерал металлик", расширенная обивка сидений кожей Merino BMW Individual цвета "Кофе", глянцевые декоративные планки из коричневого дерева Finesline Stripe.

Модели, представленные в данном каталоге, оснащены элементами базовой комплектации и дополнительного оборудования, предлагающимися BMW AG для рынка Германии. За информацией просьба обращаться к официальным дилерам BMW. Компания оставляет за собой право на внесение изменений в конструкцию и комплектацию автомобилей, а также право на ошибку.

© BMW AG, Мюнхен, Германия. Перепечатка, полная или частичная, допускается только с предварительного письменного разрешения BMW AG, Мюнхен.

411 005 136 87 1 2018 BC. Отпечатано в Германии 2018.

