



С удовольствием
за рулем



НОВЫЙ BMW X3.

BMW EFFICIENT DYNAMICS.
МЕНЬШЕ ТОПЛИВА. БОЛЬШЕ ДИНАМИКИ.

THE NEXT
100 YEARS



НОВЫЙ BMW X3.



M PERFORMANCE

НОВОЕ ПРИЛОЖЕНИЕ ДЛЯ ПРОСМОТРА КАТАЛОГОВ BMW.

НОВИНКА



Больше информации, больше удовольствия от вождения. Новое приложение "Каталоги BMW" открывает для Вас совершенно новые цифровые и интерактивные ощущения от мира BMW. Скачайте приложение "Каталоги BMW" на свой смартфон или планшет и по-новому взгляните на Ваш новый BMW.

ИННОВАЦИИ И ТЕХНОЛОГИИ.



16 BMW EfficientDynamics



18 BMW ConnectedDrive



20 Ходовая часть и безопасность

ОСНАЩЕНИЕ.



22 Модели и линии отделки



28 BMW Individual



30 Основное оборудование



34 Цвета кузова



36 Цвета салона



38 Колесные диски и шины



39 Оригинальные аксессуары BMW

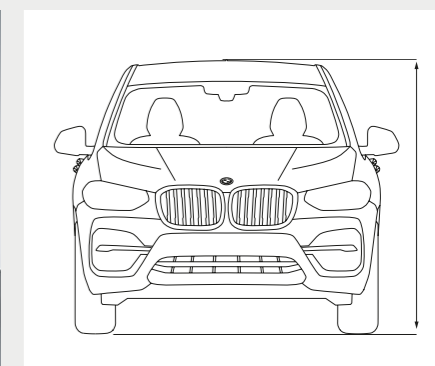

40 Технические данные



**ДЛЯ ВСЕХ,
КТО ХОЧЕТ ВСЕГО.**





НАСТОЯЩИЙ ПРОРЫВ.



ОПТИМАЛЬНАЯ РАЗВЕСОВКА || МОЩНЫЕ КОНТУРЫ || РОВНАЯ ЛИНИЯ КРЫШИ || БОЛЬШИЕ ВЫХЛОПНЫЕ ПАТРУБКИ || ПЛАСТИЧНЫЕ ЗАДНИЕ СВЕТОДИОДНЫЕ ФОНАРИ*

* Предлагается за дополнительную плату.

СОХРАНЯЕТ СПОКОЙСТВИЕ. ДАЖЕ В БУРЮ.



РЯДНЫЙ 6-ЦИЛИНДРОВЫЙ БЕНЗИНОВЫЙ ДВИГАТЕЛЬ M PERFORMANCE
TWIN POWER TURBO II СПОРТИВНАЯ ВЫПУСКНАЯ СИСТЕМА M* II РАЗВЕСОВКА ПО
ОСЯМ В СООТНОШЕНИИ 50:50 II ОПТИМАЛЬНАЯ АЭРОДИНАМИКА



* Предлагается в базовой комплектации для BMW X3 M40i.



ИДЕАЛЬНЫЙ ОБЗОР.



ВПЕЧАТЛЯЮЩИЙ ПРОСТОР II БОЛЬШАЯ ПАНОРАМНАЯ СТЕКЛЯННАЯ КРЫША* II
ВЫСОКОКАЧЕСТВЕННЫЕ МАТЕРИАЛЫ II КОМФОРТНАЯ ПОДСВЕТКА* II ПЕРЕДНЯЯ
ПАНЕЛЬ С ОБИВКОЙ ИЗ SENSATEC* II ШУМОЗАЩИТНЫЕ СТЕКЛА*

* Предлагается за дополнительную плату.



БЕЗУПРЕЧНАЯ СВЯЗЬ.



СЕНСОРНЫЙ КОНТРОЛЬНЫЙ ДИСПЛЕЙ С ДИАГОНАЛЬЮ 10,25 ДЮЙМА* II
НОВЫЙ ПОЛЬЗОВАТЕЛЬСКИЙ ИНТЕРФЕЙС С ВОЗМОЖНОСТЬЮ ИНДИВИДУАЛЬНОЙ
НАСТРОЙКИ МЕНЮ* II ИНТЕЛЛЕКТУАЛЬНАЯ СИСТЕМА УПРАВЛЕНИЯ ЖЕСТАМИ* II
ПОЛНОЦВЕТНЫЙ ПРОЕКЦИОННЫЙ ДИСПЛЕЙ BMW* II АССИСТЕНТ ВОЖДЕНИЯ PLUS*

* Предлагается за дополнительную плату.



ИСТИННЫЙ ЧЛЕН СЕМЕЙСТВА X. ВО ВСЕХ ОТНОШЕНИЯХ.



НА ДОРОГЕ И ЗА ЕЕ ПРЕДЕЛАМИ ИДЕАЛЬНО СБАЛАНСИРОВАННЫЙ КУЗОВ И ТАКИЕ СИСТЕМЫ ПОМОЩИ BMW PERSONAL COPILOT, КАК СИСТЕМА КОНТРОЛЯ ПОЛОСЫ ДВИЖЕНИЯ* И АКТИВНЫЙ КРУИЗ-КОНТРОЛЬ*, ДАРЯТ МАКСИМУМ УДОВОЛЬСТВИЯ ЗА РУЛЕМ НОВОГО BMW X3. А СОВРЕМЕННЫЙ ВЫСОКОКЛАССНЫЙ ИНТЕРЬЕР, ИННОВАЦИОННАЯ КОНЦЕПЦИЯ УПРАВЛЕНИЯ И УНИКАЛЬНЫЕ ВОЗМОЖНОСТИ КОММУНИКАЦИИ ПОЗВОЛЯЮТ ОЩУТИТЬ СВОБОДУ ВСЕМИ ОРГАНАМИ ЧУВСТВ. **НЕЗАВИСИМОСТЬ, ПОМНОЖЕННАЯ НА X – В НОВОМ BMW X3.**

* Предлагается за дополнительную плату.

www.bmw.ru

**БОЛЬШЕ МОЩНОСТИ
ПРИ МЕНЬШЕМ РАСХОДЕ
ТОПЛИВА.**

Больше мощности от 3 до 12 цилиндров. Расходовать меньше топлива и получать больше эмоций – **двигатели BMW TwinPower Turbo** обеспечивают исключительную динамику при минимальном расходе топлива благодаря новейшим системам впрыска топлива, регулируемой мощности и инновационной технологии турбонаддува. Вне зависимости от вида двигателя и количества его цилиндров силовые агрегаты из семейства BMW EfficientDynamics характеризуются заметно большей отдачей и выдающейся отзывчивостью даже на малых оборотах в сочетании с низкими показателями расхода топлива и вредных выбросов.



**ОБЛЕГЧЕННАЯ
КОНСТРУКЦИЯ.**

Использование рационально облегченных конструкций означает, что при изготовлении каждой детали автомобиля используются материалы, максимально подходящие для этой задачи. Для каждого компонента подбирается материал, идеально соответствующий его функции. Эта философия, получившая название BMW EfficientLightweight, стала неотъемлемой частью концепции BMW EfficientDynamics и применяется при создании каждого автомобиля BMW.

АЭРОДИНАМИКА.

Целенаправленные меры, сфокусированные на улучшении аэродинамики, применяются для снижения сопротивления воздуха и расхода топлива, а также уровня шума в салоне автомобиля. Решетка радиатора с активным управлением потоками воздуха, воздуховоды в переднем бампере и передних крыльях, а также аэродинамические колесные диски – все это особые элементы, тщательно подобранные для снижения сопротивления воздуха.

**ПЕРЕКЛЮЧАТЕЛЬ
РЕЖИМОВ ДВИЖЕНИЯ
С РЕЖИМОМ ADAPTIVE¹,
ВКЛЮЧАЯ ECO PRO.**

С помощью переключателя режимов движения водитель может выбирать между стандартным режимом COMFORT, более экономичным режимом ECO PRO и режимом SPORT, предназначенным для более динамичного вождения. Новая интерактивная функция — режим ADAPTIVE — постоянно управляет системой регулировки жесткости амортизаторов, автоматической коробкой передач Steptronic и рулевым управлением в зависимости от текущей дорожной ситуации.

**БОЛЬШЕ ДИНАМИКИ,
МЕНЬШЕ ВЫБРОСОВ.**

Примерно на 33 % меньше выбросов CO₂ с 2000 г.:

BMW EfficientDynamics представляет собой пакет технологий, не ограничивающийся одними только силовыми агрегатами. Он призван совершенствовать концепцию автомобиля в целом и повышать эффективность интеллектуального управления энергией. Входящие в базовую комплектацию каждого BMW разнообразные инновационные технологии вносят свой вклад в постоянное улучшение экономичности. Меры повышения эффективности двигателей, все более широкое использование электроприводов, облегченных конструкций и оптимизированной аэродинамики позволили BMW сократить выбросы CO₂ у своих автомобилей на 33%.

**БОЛЬШЕ СКОРОСТЬ,
МЕНЬШЕ МАССА.**

Уменьшение массы благодаря рациональным облегченным конструкциям. Индивидуальный подход к созданию каждой детали – при создании рациональных облегченных конструкций используются такие материалы, которые оптимально подходят для решения конкретной задачи. Концепция **BMW EfficientLightweight**, предусматривающая использование таких легких высокотехнологичных материалов, как алюминий и карбон, преследует цель максимального сокращения массы автомобиля. Это способствует улучшению динамики, а также большей стабильности, безопасности и комфорту.

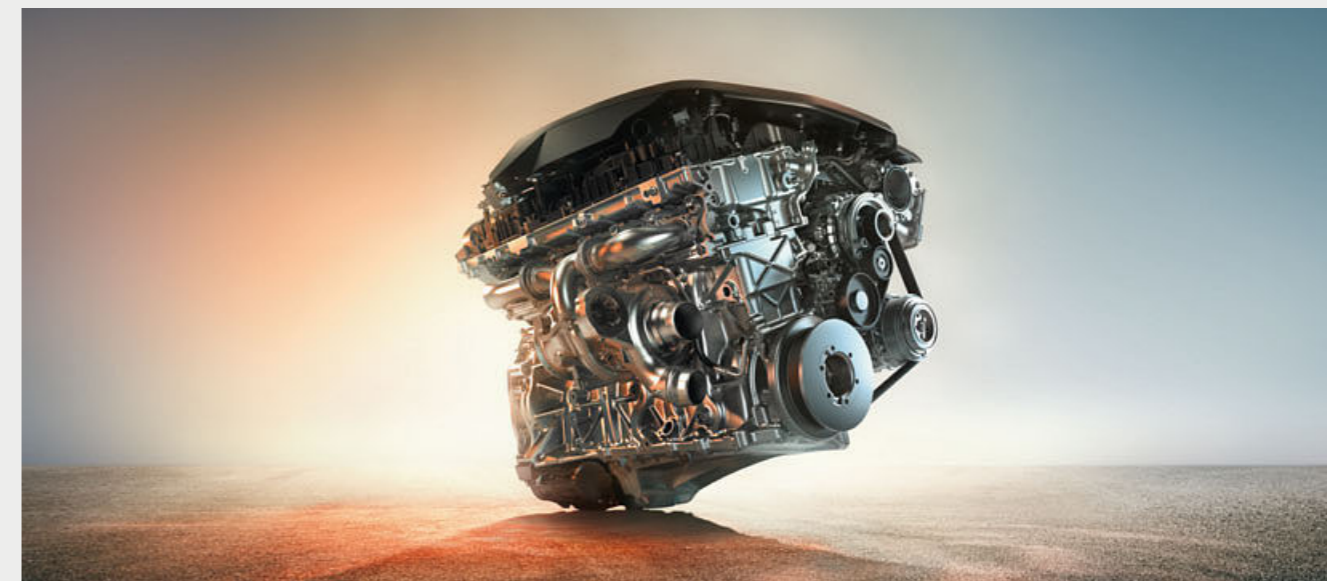

BMW X3 xDrive20i²

- 4-цилиндровый бензиновый двигатель BMW TwinPower Turbo с мощностью 135 кВт (184 л.с.) и крутящим моментом 290 Нм
- Разгон 0–100 км/ч: 8,3 с; максимальная скорость: 215 км/ч
- Расход топлива в смешанном цикле: 7,2 л/100 км
- Выбросы CO₂ в смешанном цикле: 165 г/км³

BMW X3 xDrive30i

- 4-цилиндровый бензиновый двигатель BMW TwinPower Turbo с мощностью 183 кВт (249 л.с.) и крутящим моментом 350 Нм
- Разгон 0–100 км/ч: 6,3 с; максимальная скорость: 240 км/ч
- Расход топлива в смешанном цикле: 7,6 л/100 км
- Выбросы CO₂ в смешанном цикле: 174 г/км³

BMW X3 M40i

- Рядный 6-цилиндровый бензиновый двигатель BMW TwinPower Turbo с мощностью 265 кВт (360 л.с.) и крутящим моментом 500 Нм
- Разгон 0–100 км/ч: 4,8 с; максимальная скорость: 250 км/ч⁴
- Расход топлива в смешанном цикле: 8,2–8,4 л/100 км
- Выбросы CO₂ в смешанном цикле: 188–193 г/км

BMW X3 xDrive20d

- 4-цилиндровый дизельный двигатель BMW TwinPower Turbo с мощностью 140 кВт (190 л.с.) и крутящим моментом 400 Нм
- Разгон 0–100 км/ч: 8,0 с; максимальная скорость: 213 км/ч
- Расход топлива в смешанном цикле: 5,1 л/100 км
- Выбросы CO₂ в смешанном цикле: 136 г/км

BMW X3 xDrive30d

- 6-цилиндровый дизельный двигатель BMW TwinPower Turbo с мощностью 183 кВт (249 л.с.) и крутящим моментом 620 Нм
- Разгон 0–100 км/ч: 5,8 с; максимальная скорость: 240 км/ч
- Расход топлива в смешанном цикле: 6,0 л/100 км
- Выбросы CO₂ в смешанном цикле: 159 г/км

В НОВОМ BMW X3.

¹ Только в сочетании с системой динамической регулировки жесткости амортизаторов и навигационной системой Business или Professional.

² Предлагается ориентировочно с 12/2017.

³ Предварительные данные. Редакция не располагала отсутствующими данными к моменту подписания материала в печать.

⁴ Ограничена электроникой.

Динамические показатели, данные расхода топлива и выбросов CO₂ приведены для автомобилей со стандартной коробкой передач. Показатели расхода топлива и выбросов CO₂ определены в соответствии с процедурой измерений, определенной директивой (ЕС) 2007/715, которая используется в настоящее время для получения допуска автомобиля к эксплуатации. Показатели относятся к автомобилям в базовой комплектации, а диапазоны значений указаны в зависимости от использованных размеров дисков и шин.

Дополнительную информацию о расходе топлива и выбросах CO₂ можно узнать в технических данных или у официальных дилеров BMW.

ПОЛНЫЙ ОХВАТ СИТУАЦИИ ВОКРУГ АВТОМОБИЛЯ.

Наслаждайтесь максимумом комфорта и безопасности с пакетом услуг BMW ConnectedDrive¹. Системы помощи водителю BMW Personal CoPilot облегчают вождение, парковку и улучшают обзор. Они в любой ситуации являются Вашими надежными помощниками. Самые современные системы – радарные, ультразвуковые и камеры – следят за ситуацией вокруг автомобиля, предоставляя необходимые данные интеллектуальным системам помощи водителю. Системы помощи BMW Personal CoPilot могут быть задействованы водителем по его желанию или автоматически в чрезвычайной ситуации, что делает каждую поездку на Вашем BMW более безопасной и комфортабельной.

БОЛЕЕ **40** ЛЕТ УСЛУГАМ BMW CONNECTED DRIVE.

Еще один шаг к будущему: с момента появления в 1977 г. бортовых компьютеров с индикатором расхода топлива компания BMW постоянно развивала услуги и технологии, предлагая максимум помощи водителю и пассажирам.

В 1992 г. в автомобилях BMW впервые в Европе появилась система мониторинга расстояния до препятствий с ультразвуковыми датчиками.

В 1994 году добавились навигационные системы. А в 2008 г. впервые в мировой автоиндустрии были представлены автомобили BMW с неограниченным доступом к Интернету. BMW ведет Вас по времени, устанавливая в автомобили новейшие технологии.

24/7 НА СВЯЗИ С BMW CONNECTED⁴.

Представьте, что Вы теперь никогда не будете опаздывать. Представьте, что Ваш BMW знает Ваши основные цели поездок. Представьте, что навигация работает независимо от того, сидите Вы в автомобиле или нет. BMW Connected предоставляет Вам нужную информацию в любом месте и в любое время. BMW Connected значительно облегчает повседневную мобильность. Благодаря приложениям BMW Connected различная информация по вопросам мобильности, как, например, рекомендации по оптимальному времени отъезда, доступна в любое время через смартфон или умные часы и может быть легко передана в автомобиль.

АССИСТЕНТ ВОЖДЕНИЯ PLUS.

Ассистент вождения Plus^{1,2} обеспечивает высокий уровень комфорта и безопасности движения в полуавтоматическом режиме в условиях монотонного движения и опасных ситуациях. К ним могут относиться пробки или медленное движение в плотном транспортном потоке, а также долгие поездки по городу, загородным дорогам или скоростным шоссе. Одновременно с этим система обеспечивает помощь при выборе правильного направления на перекрестках и отслеживает полосы движения.

ПРОЕКЦИОННЫЙ ДИСПЛЕЙ BMW.

Полноцветный проекционный дисплей³ BMW отображает важную информацию непосредственно в поле зрения водителя, что позволяет полностью сконцентрироваться на вождении. Здесь, в частности, отображаются текущая скорость, указания навигационной системы, ограничения скорости, включая сообщение о запрете обгона, списки телефонов и данных развлекательной системы.

¹ Предлагается за дополнительную плату.

² Предлагается только в сочетании с навигационной системой Professional.

³ В солнцезащитных очках с поляризационными стеклами информация на проекционном дисплее BMW будет видна не полностью. Отображение индикации зависит от комплектации автомобиля. Для отображения специальной индикации необходимо заказать соответствующие опции.

⁴ В России пока не предлагается. За подробной информацией просьба обращаться к официальным дилерам BMW.

■ Базовая комплектация □ Дополнительное оборудование.



8-ступенчатая спортивная автоматическая коробка передач Steptronic¹ отличается невероятно быстрыми спортивными переключениями передач. В автоматическом или ручном режимах переключение может осуществляться как с помощью рычага селектора, так и с помощью подрулевых лепестков. В режиме SPORT переключение передач осуществляется по максимально спортивному алгоритму.

Система динамического контроля жесткости амортизаторов¹ позволяет изменять их жесткость в зависимости от условий движения, за счет чего повышается уровень комфорта и динамики. В дополнение к стандартным настройкам COMFORT для комфортного движения предлагаются два других режима – SPORT и SPORT+ – для более динамичного движения.

Опциональная **система помощи на спуске** в моделях xDrive автоматически регулирует скорость движения на уклонах и доводит ее почти до скорости пешехода.

Спортивная тормозная система M¹ оснащается 4-поршневыми неподвижными тормозными суппортами спереди и 2-поршневыми плавающими – сзади. Суппорты с логотипом "M" окрашены в темно-синий цвет. Тормозные диски увеличенного диаметра обеспечивают выдающуюся эффективность торможения.

Спортивная система выпуска M^{1,3} генерирует динамичный звук, зависящий от режима вождения, который может изменяться с помощью управляющего клапана, встроенного в систему выпуска. В режимах SPORT и SPORT+², активируемых с помощью переключателя режимов вождения, используется еще более интенсивный звук двигателя, в то время как в режиме, ориентированном на комфорт, используются более спокойный звук.

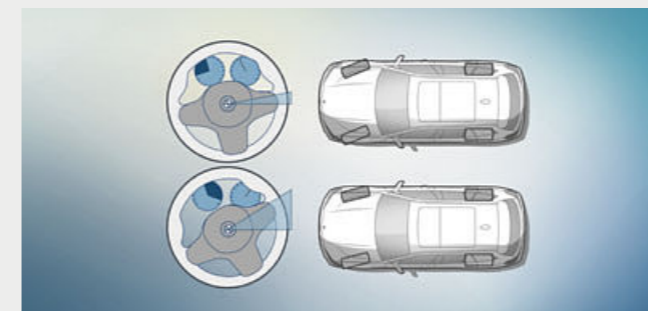

□ **Адаптивное спортивное рулевое управление**, включая сервоуправление, повышает отзывчивость руля, а также уменьшает необходимое для его поворота усилие. Это осуществляется с помощью изменения передаточного числа рулевого механизма. Благодаря этому улучшаются управляемость и устойчивость при движении с большой скоростью и уменьшается усилие на рулевом колесе при выполнении парковки и в поворотах.

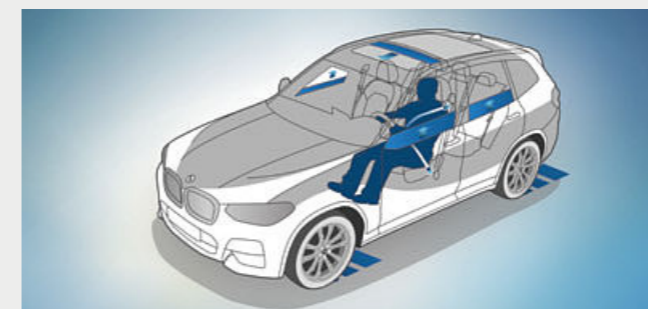

□ **Активная защита** является системой превентивной безопасности в рамках BMW ConnectedDrive. В критических ситуациях она предупреждает водителя и подтягивает ремни безопасности. При наличии электропривода сидений система поднимает спинки в вертикальное положение, а также закрывает окна и люк в крыше. После аварии система автоматически задействует тормоза автомобиля до момента его полной остановки.

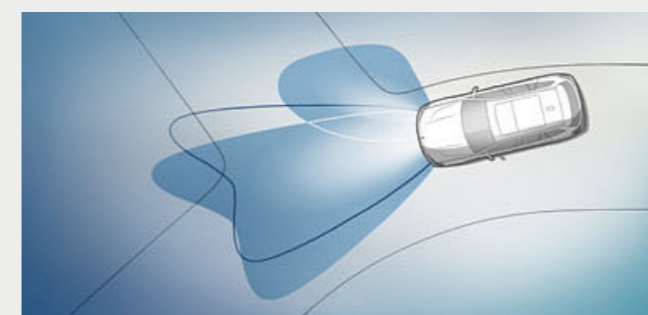

□ **Светодиодные фары с функцией освещения поворотов** генерируют яркий ближний и дальний свет при помощи двойных светодиодов. Функции динамического и статического освещения поворотов на основе светодиодных технологий позволяют получать адаптивное распределение света и лучше освещать обочины в условиях движения в городе. Светодиодные ходовые и габаритные огни создают характерный облик BMW.

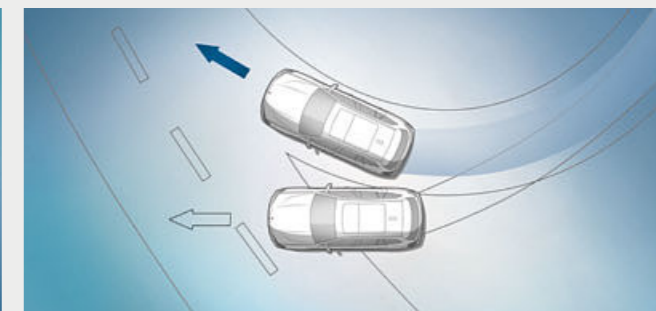

■ **Система динамического контроля устойчивости (DSC)** постоянно оценивает характер перемещений автомобиля и стабилизирует автомобиль при возникновении риска потери устойчивости с помощью торможения двигателем и притормаживания колес. К дополнительным функциям системы относятся функция подготовки к торможению, просушивание тормозов в сырую погоду и ассистент трогания на подъеме, который предотвращает скатывание автомобиля назад на уклоне.



■ **Исключительно прочный, но легкий кузов** обеспечивает основу для спортивной динамики, точности рулевого управления и отличной маневренности. Кроме того, такая конструкция предлагает максимально возможный уровень защиты водителя и пассажиров при различных видах столкновений.

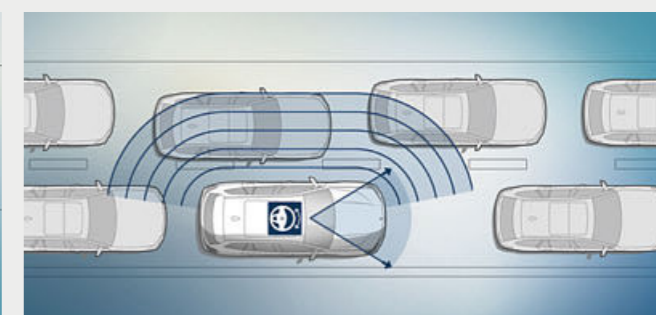

□ **Ассистент рулевого управления и перестроения⁴**, включая ассистент движения в пробках, поможет водителю при монотонном движении в плотных транспортных потоках. На скорости до 210 км/ч на всех типах покрытия система комфортно поддерживает водителя с помощью рулевого управления и удерживает автомобиль в середине полосы. Функция поддержки рулевого управления предлагается с активным круиз-контролем и без него.

¹ Предлагается за дополнительную плату.
² Sport+ в базовой комплектации для BMW X3 M40i и в качестве опции для BMW X3 xDrive30i и BMW X3 xDrive30d.

³ Составная часть пакета Ассистент вождения Plus.
⁴ Дополнительное оборудование.

БАЗОВАЯ МОДЕЛЬ.

Узнайте больше с помощью нового приложения "Каталоги BMW". Теперь доступно для Вашего смартфона и планшета.



■ Отделка декоративными планками темного матового цвета "Оксид Серебра" с акцентными вставками "Жемчужный Хром", радио BMW Professional и удобное кожаное рулевое колесо создают в салоне первоклассную атмосферу.



■ Сиденья с обивкой тканью Nevelius цвета "Антрацит/Черный" предлагают широкие возможности регулировки, способствующие максимальному комфорту.

Избранное оснащение базовой модели:

- 18" легкосплавные диски V-spoke 618
- Светодиодные фары
- Кожаное рулевое колесо с мультимедийной функцией
- Однозонный климат-контроль
- Радио BMW Professional с цветным ЖК-дисплеем с диагональю 6,5 дюйма
- Переключатель режимов движения
- Динамический круиз-контроль



■ 18" легкосплавные диски V-spoke 618 Reflex Silver; диски 7 J x 18, шины 225/60 R18.¹

xLINE.

Оснащение 22 | 23

■ Базовая комплектация □ Дополнительное оборудование



■ Спортивное кожаное рулевое колесо производит ощущение особо высокого качества благодаря показанным здесь опциональным гальванизированным накладкам.

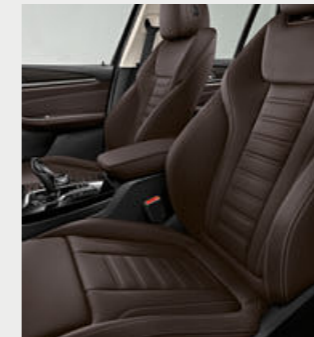

□ Спортивные сиденья с обивкой кожей Vernasca цвета "Мокка" и декоративным швом придадут салону впечатляющий вид.



■ 19" легкосплавные диски Y-spoke 694 Ferric Grey; диски 7,5J x 19, шины 245/50 R19.



□ 20" двухцветные шлифованные легкосплавные диски Y-spoke 695 Orbit Grey с разно-размерными шинами, передние 8J x 20 с шинами 245/45 R20, задние 9,5J x 20 с шинами 275/40 R20.

Детали экстерьера xLine:

- Решетка радиатора BMW с 7 эксклюзивными ламелями в цвете "Матовый Алюминий" и хромированной окантовкой
- Алюминиевые матовые декоративные элементы воздухозаборников
- 19" легкосплавные диски Y-spoke 694 Ferric Grey, предлагаются и другие варианты дисков
- Воздуховоды в передних крыльях с акцентами цвета "Сатинированный алюминий"
- Окантовки боковых окон, облицовки рамок дверей и ниш окон цвета "Сатинированный алюминий", облицовки средних и задних стоек цвета "Глянцевый Черный"
- Накладки на пороги боковых проемов дверей с отделкой "Матовый Алюминий"
- Защита нижней части кузова спереди и сзади с отделкой "Матовый Алюминий"

Детали интерьера xLine:

- Алюминиевые накладки на пороги дверей с надписью BMW xLine
- Спортивные сиденья для водителя и переднего пассажира с обивкой ткань/кожа Vivus цвета "Антрацит" с контрастными декоративными швами; предлагаются и другие варианты обивки
- Спортивное кожаное рулевое колесо с мультимедийной функцией или кожаное рулевое колесо M
- Ключ от автомобиля с глянцевыми хромированными элементами
- Декоративные планки цвета "Глянцевый Черный" с акцентными вставками цвета "Жемчужный Хром"; предлагаются и другие варианты декоративных планок
- Накладка на порог двери багажного отделения из коррозионностойкой стали

¹ Базовая комплектация для BMW X3 xDrive30i и X3 xDrive30d.

LUXURY LINE.

Узнайте больше с помощью нового приложения "Каталоги BMW". Теперь доступно для Вашего смартфона и планшета.



■ Спортивное кожаное рулевое колесо производит ощущение особо высокого качества благодаря показанным здесь опциональным гальванизированным накладкам.

□ Спортивные сиденья с обивкой кожей Vernasca цвета "Устричный" и декоративным швом подчеркивают элегантные линии салона.



■ 19" шлифованные двухцветные легкосплавные диски Double-spoke 696 Ferric Grey; диски 7,5J x 19, шины 245/50 R19.



□ 20" двухцветные шлифованные легкосплавные диски V-spoke 697 Ferric Grey с разноразмерными шинами; передние 8J x 20 с шинами 245/45 R20, задние 9,5J x 20 с шинами 275/40 R20.

Дизайн экстерьера Luxury Line:

- Решетка радиатора BMW с 7 эксклюзивными ламелями и глянцевой хромированной отделкой
- Передний бампер с особыми дизайнерскими элементами с глянцевой хромированной отделкой
- 19" двухцветные легкосплавные шлифованные диски Double-spoke 696 Ferric Grey; предлагаются и другие варианты дисков
- Воздуховоды в передних крыльях в цвете "Глянцевый Хром"
- Окантовки боковых окон и ниши окон в цвете "Глянцевый Хром", центральные и задние стойки, основания и крепления наружных зеркал в цвете "Глянцевый Черный"
- Отделка боковых накладок на пороги цвета "Морозный Серый" с акцентными вставками "Глянцевый Хром"
- Защита нижней части кузова спереди и сзади в цвете "Морозный Серый" с акцентами "Глянцевый Хром"

Дизайн интерьера Luxury Line:

- Аллюминиевые накладки на пороги дверей с надписью Luxury Line
- Сиденья с обивкой черной кожей Vernasca с контрастными декоративными швами; предлагаются и другие варианты обивки
- Спортивное кожаное рулевое колесо с мультифункцией
- Ключ от автомобиля с элементами в цвете "Глянцевый Хром"
- Декоративные планки "Узорчатый Тополь" серого цвета с акцентными вставками "Жемчужный Хром"; предлагаются и другие виды декоративных планок
- Обивка приборной панели и дверей Sensatec с серыми декоративными швами
- Накладка на порог из нержавеющей стали для двери багажного отделения

M СПОРТ ПАКЕТ.

Оснащение 24 | 25

■ Базовая комплектация □ Дополнительное оборудование

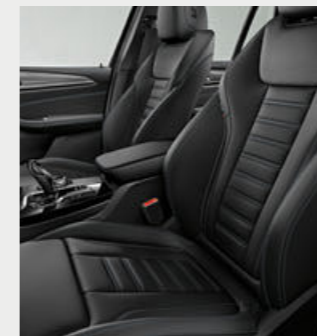

■ Кожаное спортивное рулевое колесо M¹ с мультифункциональностью, ободом с обивкой черной кожей Walkappa и эргономичными упорами для больших пальцев.

□ Кожа Vernasca черного цвета с синим контрастным швом расставляет в салоне динамичные акценты.



■ 19" двухцветные легкосплавные шлифованные диски Double-spoke 698 Ferric Grey; диски 7,5J x 19, шины 245/50 R19.



□ 20" двухцветные шлифованные легкосплавные диски M Double-spoke 699 M Orbit Grey с разноразмерными шинами, передние 8J x 20 с шинами 245/45 R20, задние 9,5J x 20 с шинами 275/40 R20.

Элементы M Спорт пакета в экстерьере:

- Аэродинамический M пакет со спортивным передним бампером, накладками на пороги и накладками на расширители колесных арок с окраской в цвет кузова
- Светодиодные противотуманные фары
- 19" двухцветные легкосплавные шлифованные диски Double-spoke 698 M Ferric Grey; предлагаются и другие варианты дисков
- Коробка передач M Sport; в качестве опции предлагается система регулировки жесткости амортизаторов Dynamic Dampner Control
- Рейлинги на крыше BMW Individual цвета "Глянцевый Черный" или "Сатинированный Алюминий"
- Внешний дизайн "Глянцевый Черный" BMW Individual или "Сатинированный Алюминий" BMW Individual
- Логотипы "M" на крыльях
- Корпуса наружных зеркал заднего вида в цвет кузова
- Тормоза M Спорт предлагаются в качестве опции
- Задний бампер с диффузором цвета "Темно-серый металл"
- Окантовка выхлопных патрубков с особым дизайном для M Спорт пакета и блестящим хромированием
- Эксклюзивная окраска кузова цвета "Черный Карбон металл"; предлагаются и другие цвета кузова

Элементы M Спорт пакета в интерьере:

- Накладки M на пороги дверей, площадка M для ноги водителя и педали с особым дизайном
- Спортивные сиденья для водителя и переднего пассажира с обивкой ткань/кожа Vernasca цвета "Черный" с синими контрастными декоративными швами или спортивные сиденья для водителя и переднего пассажира с обивкой кожей Vernasca цвета "Черный" с синими контрастными декоративными швами; обивка передней панели Sensatec с синими декоративными швами; предлагаются и другие варианты обивки
- Кожаное рулевое колесо M с мультифункцией
- Обивка потолка BMW Individual цвета "Антрацит"
- Декоративные планки "Алюминий Rhombicle" с акцентными вставками цвета "Жемчужный Хром"; предлагаются и другие виды декоративных планок
- Ключ от автомобиля с эксклюзивным логотипом "M"
- Напольные велюровые коврики "M"
- Накладка на порог двери багажного отделения из коррозионностойкой стали

¹ Только в сочетании со спортивной АКПП Steptronic или АКПП Steptronic с подрулевыми лепестками.

BMW M PERFORMANCE.

Новый BMW X3 M40i.

Элементы дизайна, свойственные только автомобилям M Performance, подчеркивают динамику **BMW X3 M40i** как во внешнем виде, так и в салоне. Они включают в себя, например, увеличенные воздухозаборники, решетку радиатора, ее ламели и корпуса зеркал заднего вида в цвете "Серый Церий"; спортивные сиденья, кожаное рулевое колесо M с лепестками переключения передач и эксклюзивное обозначение M40i на приборах, накладках дверей и в задней части. В сочетании с 8-ступенчатой АКПП Steptronic рядный 6-цилиндровый бензиновый двигатель M Performance TwinPower Turbo в BMW X3 M40i обеспечивает впечатляющую динамику благодаря блестящим техническим характеристикам. Турбоагнетатель TwinScroll, система бесступенчатой регулировки хода клапанов Valvetronic и высокоточная система непосредственного впрыска топлива позволяют ему развивать мощность 265 кВт (360 л.с.) и высокий крутящий момент 500 Нм. BMW X3 M40i отличается в движении исключительной точностью и маневренностью. Улучшены показатели поперечной и продольной динамики, а удовольствие от вождения повышено за счет всесторонних новых настроек подвески, особых настроек M Performance адаптивного спортивного рулевого управления, базовых спортивных тормозов M и системы BMW xDrive с приоритетом привода на задние колеса.



M PERFORMANCE



Аэродинамический пакет M подчеркивает атлетичность автомобиля и улучшает его аэродинамические качества. В пакет входят передний бампер с увеличенными воздухозаборниками, уникальные облицовки порогов и задний бампер с диффузором. Выхлопные патрубки с черным хромированием располагаются по обеим сторонам кузова.



При посадке в автомобиль сразу же обращают на себя внимание эксклюзивные накладки на пороги с надписью M40i, которые свидетельствуют о спортивных генах автомобиля.



8-ступенчатая спортивная автоматическая коробка передач Steptronic отличается невероятно быстрыми спортивными переключениями передач. В автоматическом или ручном режимах переключение может осуществляться как с помощью рычага селектора, так и с помощью подрулевых лепестков.



Никаких компромиссов в салоне: кожаное рулевое колесо M с лепестками переключения передач и особенные педали в M-стиле сочетают в себе спортивную форму и функциональность.

25 YEARS
handcrafted perfection
 BMW INDIVIDUAL



Окраска кузова BMW Individual цвета "Солнечный Камень металлик", 21" легкосплавные диски BMW Individual V-spoke 726 I.

Накладки на пороги BMW Individual¹ с надписью.



BMW INDIVIDUAL.

Отражение индивидуальности.

Новый BMW X3. Вдохновлен дизайном BMW Individual.

Коллекция BMW Individual предлагает широкий выбор эксклюзивного опционального оборудования, что позволяет Вам создать новый BMW X3 в соответствии с Вашими пожеланиями.

Новое лакокрасочное покрытие BMW Individual "Солнечный Камень металлик" поражает своей яркостью и мерцанием между серебристым и золотым цветом. Оно идеально подчеркивает элегантность нового BMW X3. Эксклюзивные 21" легкосплавные диски BMW Individual V-spoke 726 I подчеркивают мощный атлетизм автомобиля.

В салоне светлый оттенок расширенной отделки мелкозернистой кожей Merino BMW Individual цвета "Слоновая Кость" создает ощущение исключительного простора. Декоративные планки "Черный рояльный лак" приносят чрезвычайно элегантный контраст. Обивка потолка BMW Individual цвета "Антрацит" и характерные накладки¹ на пороги также не могут не обратить на себя внимание.



Декоративные планки BMW Individual "Черный рояльный лак".

Расширенная отделка мелкозернистой кожей Merino BMW Individual цвета "Слоновая Кость", декоративные планки BMW Individual "Черный рояльный лак" и обивка потолка BMW Individual цвета "Антрацит".



**ПОЗНАКОМЬТЕСЬ С BMW INDIVIDUAL В ИНТЕРАКТИВНОМ РЕЖИМЕ.
 БЛАГОДАРЯ ПРИЛОЖЕНИЮ BMW INDIVIDUAL ДЛЯ iOS И ANDROID.**

¹ Накладки на пороги BMW Individual не предлагаются в сочетании с M Спорт пакетом и для автомобилей M Performance.

ОСОБЕННОСТИ КОМПЛЕКТАЦИИ.

Оснащение 30 | 31

Узнайте больше с помощью нового приложения "Каталоги BMW". Теперь доступно для Вашего смартфона и планшета.

■ Базовая комплектация □ Дополнительное оборудование



□ **Адаптивные светодиодные фары** включают в себя светодиодный ближний и дальний свет, а также светодиодные указатели поворотов. В оснащение также входят неослепляющая система управления дальним светом, функция освещения поворотов, дневные ходовые огни и адаптивные фары с изменяющейся формой лучей для эффективного освещения дороги и обеспечения лучшей видимости в темное время суток.



□ **Новый BMW X3** с М Спорт пакетом с цветом кузова "Белоснежный неметаллик", а также с 20" легкосплавными дисками M Double-spoke 699 М цвета Orbit Grey с разноразмерными шинами.



□ **Панорамная стеклянная крыша** с электроприводом передней подъемно-сдвижной секции, солнцезащитной шторкой, ветроотражателем и функцией комфортного открывания с ключа от автомобиля.

□ На **рейлинги** в исполнении "Сатинированный Алюминий" устанавливается многофункциональная система BMW для перевозки багажа на крыше.



□ **Шумопоглощающие передние боковые стекла** и ветровое стекло сводят к минимуму проникновение в салон наружного шума, в том числе аэродинамического, шума двигателя, шин и щеток стеклоочистителя. Этот эффект особенно заметен тем, кто слушает музыку и пользуется в автомобиле устройствами hands-free.



□ **Кнопка разблокировки** позволяет удобно складывать секции спинки заднего сиденья непосредственно из багажного отделения.



■ **Система сквозной погрузки** со спинкой заднего сиденья, складывающейся в пропорции 40:20:40, гарантирует непревзойденную гибкость при перевозке пассажиров и багажа.

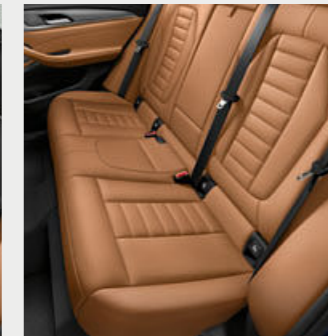

□ **Используя рычажок на левой** или правой стороне заднего сиденья, можно менять угол наклона соответствующей спинки на 9 градусов вперед или назад.



□ **Разделительная сетка** багажника размещается за вторым рядом сидений и предотвращает падение вещей из багажника в салон.



□ Пластичные трехмерные **задние светодиодные фонари** в сочетании с адаптивными светодиодными фарами.



□ **Тягово-сцепное устройство с электроприводом** может быть полностью убрано под задний бампер и, в зависимости от двигателя, рассчитано на буксировку прицепов массой до 2400 кг.



□ На **многофункциональном дисплее¹** наглядно отображаются показания датчиков и других приборов автомобиля.

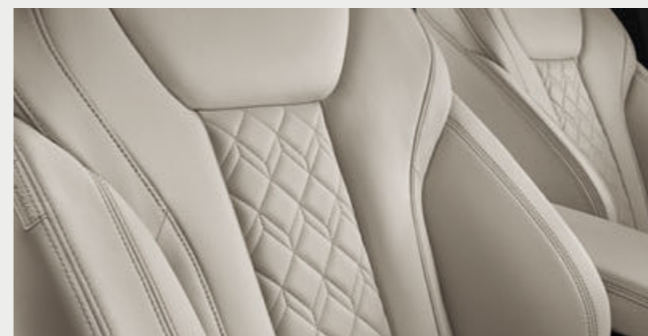

□ **Расширенная отделка мелкозернистой кожей Merino** BMW Individual цвета "Слоновая Кость"².

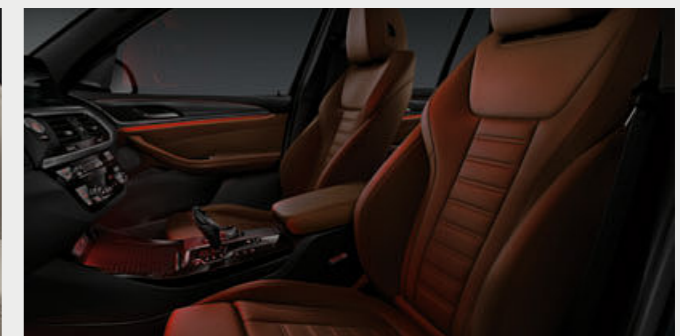

□ **Пакет освещения** позволяет создать в салоне расслабляющую и уютную атмосферу. Подсветка зоны возле дверей делает более комфортным вход в автомобиль и выход из него при недостаточном освещении. Доступны шесть вариантов подсветки с функцией регулирования яркости: белый, синий, оранжевый, бронзовый, фиолетовый и зеленый.

¹ Предлагается только в сочетании с навигационной системой Professional.

² Предлагается ориентировочно с 12/2017.

ОСОБЕННОСТИ КОМПЛЕКТАЦИИ.

Узнайте больше с помощью нового приложения "Каталоги BMW". Теперь доступно для Вашего смартфона и планшета.

■ Базовая комплектация □ Дополнительное оборудование



□ **Обивка приборной панели Sensatec** создает эксклюзивную атмосферу в салоне. Искусственная кожа наносится непосредственно на полужесткую пену, в результате чего поверхность становится очень мягкой. Износостойкий материал вокруг обивки передних и задних дверей имеет акценты в виде нескольких двойных декоративных швов.



□ **Спортивные сиденья водителя и переднего пассажира** обеспечивают оптимальную боковую поддержку с помощью механической регулировки ширины спинки, угла сиденья и положения в продольном направлении, высоты сиденья и угла наклона спинки. Благодаря высокой посадке, увеличенным валикам боковой поддержки и спинки сиденья отличаются комфортной эргономикой и улучшенной боковой поддержкой.



□ **Система управления жестами BMW¹** позволяет управлять определенными функциями автомобиля легким движением руки. Так, например, система распознает жесты "смахнуть" или "указать" для отклонения или приема входящего вызова, или вращательное движение указательного пальца для регулировки громкости.



□ **Полноцветный проекционный дисплей BMW³** отображает важную информацию непосредственно в поле зрения водителя, что позволяет полностью сконцентрироваться на вождении. Здесь, в частности, отображаются текущая скорость, указания навигационной системы, ограничения скорости, включая сообщение о запрете обгона, списки телефонов и данных развлекательной системы.



□ **Система трехзонного климат-контроля** включает в себя функцию автоматической рециркуляции воздуха с фильтром из активированного угля, а также датчиками запотевания и интенсивности солнечного света.



□ **Эксклюзивные элементы отделки с гальваническим покрытием** таких органов управления, как кнопка Start/Stop, рукоятки управления температурой и подачи воздуха, делают их вид особенно элегантным.



□ **Аудиосистема Harman Kardon Surround Sound¹** с цифровым усилителем мощностью 600 Вт, специальными настройками эквалайзера для каждой модели и динамиками с хромированной отделкой.



□ **Телефония с возможностью беспроводной зарядки²** включает в себя универсальное крепление для смартфона с функцией беспроводной зарядки и офис Bluetooth.



□ В опциональный **Ассистент парковки Plus¹** входят система кругового обзора, включая вид сверху, функция дистанционного 3D-отображения состояния автомобиля⁴, сигнализация аварийного сближения и полностью автоматический Ассистент парковки.

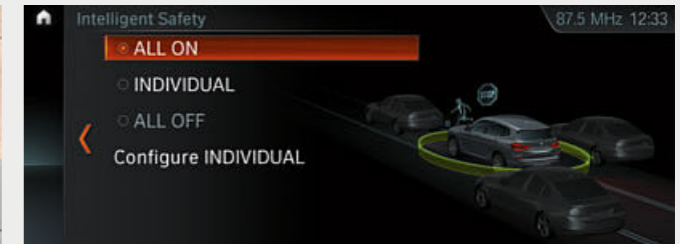

□ **Ассистент вождения Plus** обеспечивает высокий уровень комфорта и безопасности движения в полуавтоматическом режиме в условиях монотонного движения и опасных ситуациях. К ним могут относиться пробки или медленное движение в плотном транспортном потоке, а также долгие поездки по городу, загородным дорогам или скоростным шоссе. Одновременно с этим система обеспечивает помощь при выборе правильного направления на перекрестках и отслеживает полосы движения.



□ **Пакет Ambient Air** включает в себя функцию ароматизации и ионизации воздуха. Предлагаются восемь различных ароматов, специально подобранных для автомобиля.



□ **Навигационная система Professional** включает в себя радио Professional и DVD-проигрыватель, управление осуществляется с помощью сенсорного дисплея или сенсорного контроллера iDrive Touch.



□ Инновационный интерактивный **ключ BMW Display Key** предоставит Вам информацию о состоянии Вашего автомобиля и позволит управлять определенными функциями с помощью встроенного сенсорного дисплея.

¹ Предлагается только в сочетании с навигационной системой Professional.

² Поддерживается индуктивная зарядка мобильных телефонов по стандарту Qi. Для отдельных смартфонов без индуктивной зарядки по стандарту Qi можно заказать специальные зарядные чехлы по программе запасных частей и аксессуаров BMW.

³ В солнцезащитных очках с поляризационными стеклами информация на проекционном дисплее BMW будет видна не полностью. Отображение индикации зависит от комплектации автомобиля. Для отображения специальной индикации необходимо заказать соответствующие опции.

⁴ В России пока не предлагается. Подробную информацию можно получить у официальных дилеров BMW.

Узнайте больше с помощью нового приложения "Каталоги BMW". Теперь доступно для Вашего смартфона и планшета.

■ Базовая комплектация □ Дополнительное оборудование



□ Неметаллик 300 Белоснежный¹



■ Неметаллик 668 Черный



□ Металлик A96 Белый Минерал

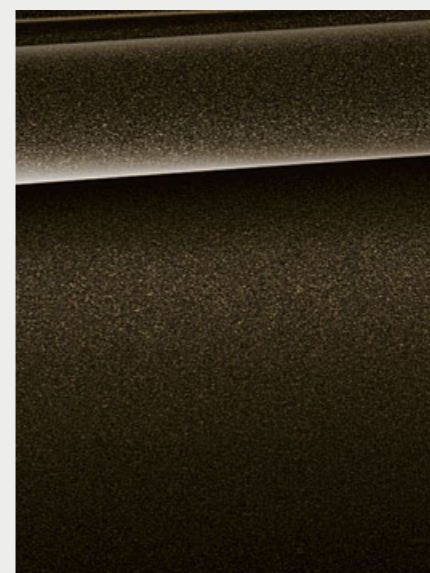

□ Металлик WC0 Искрящийся Шторм с бриллиантовым эффектом

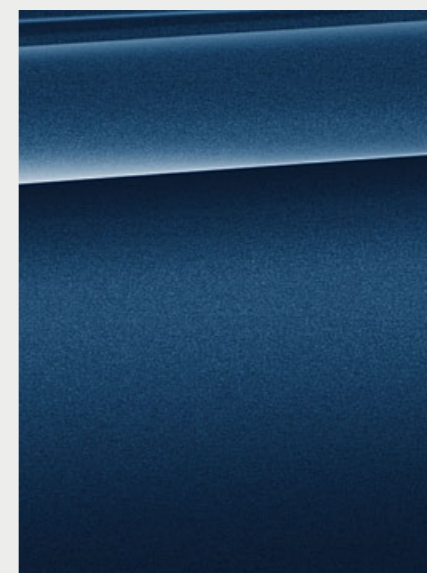

□ Металлик C1M Синий Фитоник²

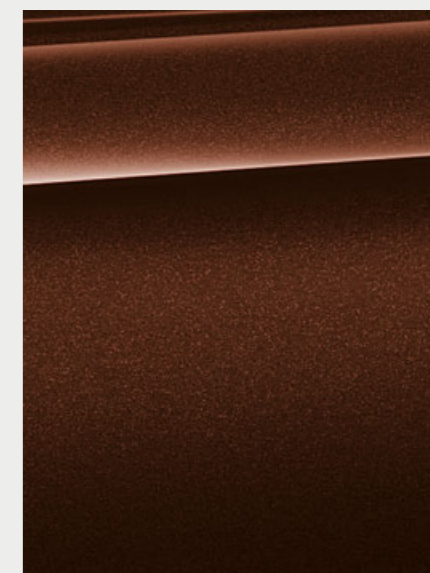

□ Металлик C1L Коричневый Терра



□ Металлик A83 Серебристый Ледник²

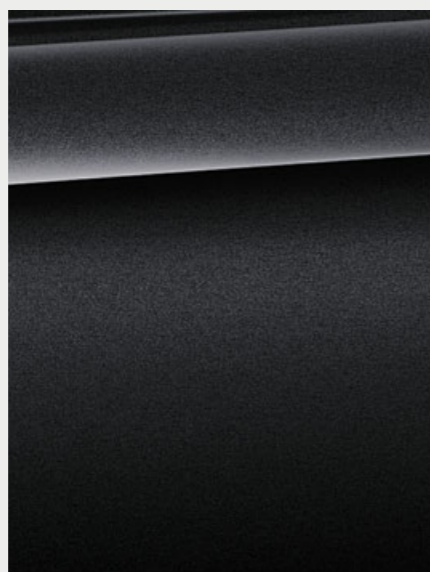

□ Металлик A90 Серый Софисто с бриллиантовым эффектом²

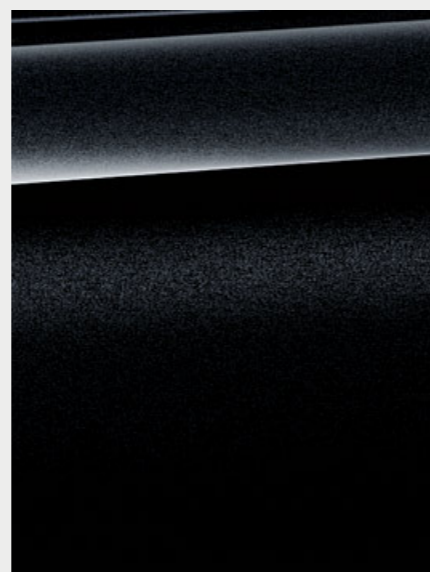

□ Металлик 475 Черный Сапфир²

M СПОРТ ПАКЕТ.

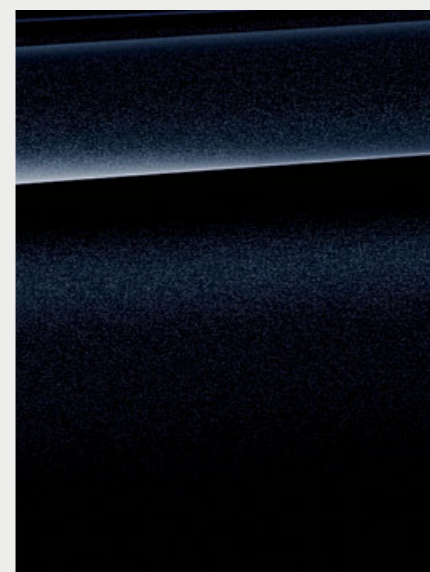

□ Металлик 416 Черный Карбон³

BMW INDIVIDUAL.

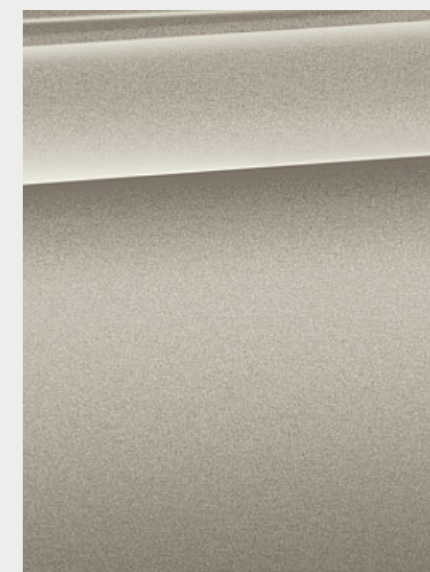

□ BMW Individual 1CN Солнечный Камень металлик²

[Цвета] Приведенные выше примеры призваны помочь Вам составить первое впечатление о цветах и материалах для Вашего BMW. Из опыта известно, что полиграфические краски не всегда могут точно передать оттенки цветов лакокрасочного

покрытия, обивки и декоративных планок. Поэтому мы рекомендуем Вам обсудить выбор цвета с официальным дилером BMW. Он покажет Вам образцы и поможет выполнить Ваши особые пожелания.











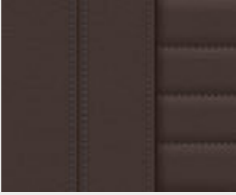
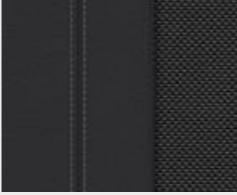

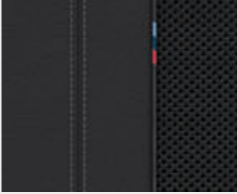
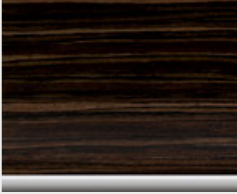

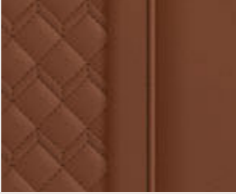
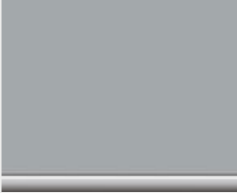

¹ Предлагается в базовой комплектации в сочетании с M Спорт пакетом.

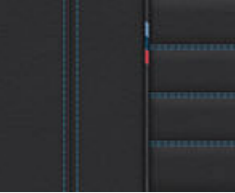
² Также предлагается в сочетании с M Спорт пакетом.

³ Предлагается эксклюзивно для M Спорт пакета.

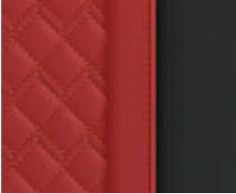
Узнайте больше с помощью нового приложения "Каталоги BMW". Теперь доступно для Вашего смартфона и планшета.

Базовая комплектация Дополнительное оборудование

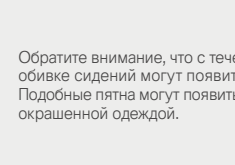
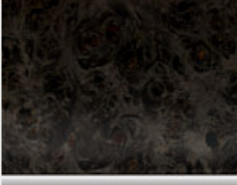
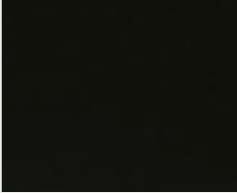
ТКАНЬ	Предлагается для	КОЖА	Предлагается для	СОЧЕТАНИЕ ТКАНЬ/КОЖА	Предлагается для	ДЕКОРАТИВНЫЕ ПЛАНКИ	Предлагается для
	<input checked="" type="checkbox"/> Базовая модель Ткань Nevelius ² цвета "Антрацит", черный салон.		<input type="checkbox"/> Базовая модель ¹ <input type="checkbox"/> Luxury Line <input type="checkbox"/> xLine <input type="checkbox"/> M Спорт пакет Кожа Vernasca MAMU "Мокка" с декоративными швами, черный салон.		<input type="checkbox"/> Базовая модель <input checked="" type="checkbox"/> xLine Сочетание ткань/кожа Vivus ³ "Антрацит", черный салон.		<input type="checkbox"/> Базовая модель <input type="checkbox"/> Luxury Line <input checked="" type="checkbox"/> xLine Декоративные планки "Глянцевый Черный" на передней панели, центральной консоли и ручках дверей с акцентными вставками "Жемчужный Хром".
			<input type="checkbox"/> Luxury Line <input type="checkbox"/> xLine <input type="checkbox"/> M Спорт пакет Расширенная отделка кожей Vernasca MAOQ "Устричный" с декоративными швами, черный салон.		<input checked="" type="checkbox"/> M Спорт пакет Сочетание ткань/кожа Vernasca "Черный" с синими контрастными декоративными швами, черный салон.		<input type="checkbox"/> Базовая модель <input type="checkbox"/> Luxury Line <input type="checkbox"/> xLine <input type="checkbox"/> M Спорт пакет Декоративные планки "Темный дуб" с акцентными вставками "Жемчужный Хром".
КОЖА	Предлагается для						
	<input type="checkbox"/> Базовая модель Кожа Vernasca MASW "Черный", черный салон.		<input type="checkbox"/> Luxury Line <input type="checkbox"/> xLine <input type="checkbox"/> M Спорт пакет Кожа Vernasca MAPQ "Коньяк" с декоративными швами, черный салон.				
	<input type="checkbox"/> Базовая модель Кожа Vernasca ³ MAMY "Мокка", черный салон.						
	<input type="checkbox"/> Базовая модель Кожа Vernasca MAFY "Бежевый Канберра", черный салон.	КОЖА BMW INDIVIDUAL⁵	Предлагается для				
			<input type="checkbox"/> Базовая модель <input type="checkbox"/> Luxury Line <input type="checkbox"/> xLine <input type="checkbox"/> M Спорт пакет Расширенная отделка мелкозернистой кожей Merino BMW Individual⁵ VATQ "Тартуфо".		<input checked="" type="checkbox"/> Базовая модель Матовые планки темный "Оксид Серебра" на передней панели с акцентными вставками "Жемчужный Хром"; на центральной консоли и ручках дверей – темный "Оксид Серебра".		<input type="checkbox"/> Базовая модель <input type="checkbox"/> Luxury Line <input type="checkbox"/> xLine <input type="checkbox"/> M Спорт пакет Декоративные планки BMW Individual⁵
	<input type="checkbox"/> Базовая модель Кожа Vernasca MANL "Черный" с синими контрастными декоративными швами, черный салон.		<input type="checkbox"/> Базовая модель <input type="checkbox"/> Luxury Line <input type="checkbox"/> xLine <input type="checkbox"/> M Спорт пакет Расширенная отделка мелкозернистой кожей Merino BMW Individual⁵ VAEW "Слоновая Кость".		<input checked="" type="checkbox"/> M Спорт пакет Декоративные планки "Алюминий Rhombicle" на передней панели, центральной консоли и ручках дверей с акцентными вставками "Жемчужный Хром".		
	<input type="checkbox"/> M Спорт пакет Кожа Vernasca ⁴ MANL "Черный" с синими контрастными декоративными швами, черный салон.		<input type="checkbox"/> Базовая модель <input type="checkbox"/> Luxury Line <input type="checkbox"/> xLine <input type="checkbox"/> M Спорт пакет Расширенная отделка мелкозернистой кожей Merino BMW Individual⁵ VANZ "Красный Фиона" "Черный".		<input type="checkbox"/> Базовая модель <input type="checkbox"/> Luxury Line <input type="checkbox"/> xLine <input type="checkbox"/> M Спорт пакет Декоративные планки "Алюминий с насечкой" на передней панели, центральной консоли и ручках дверей с акцентными вставками "Жемчужный Хром".		
	<input type="checkbox"/> Базовая модель ¹ <input checked="" type="checkbox"/> Luxury Line <input type="checkbox"/> xLine <input type="checkbox"/> M Спорт пакет Кожа Vernasca MAN7 "Черный" с декоративными швами, черный салон.				<input type="checkbox"/> Базовая модель <input type="checkbox"/> Luxury Line <input type="checkbox"/> xLine <input type="checkbox"/> M Спорт пакет Декоративные планки Fineline Cove с узорчатой структурой на передней панели, центральной консоли и ручках дверей с акцентными вставками "Жемчужный Хром".		
	<input type="checkbox"/> Базовая модель ¹ <input checked="" type="checkbox"/> Luxury Line <input type="checkbox"/> xLine <input type="checkbox"/> M Спорт пакет Кожа Vernasca MAFO "Бежевый Канберра" с декоративными швами, черный салон.				<input type="checkbox"/> Базовая модель <input checked="" type="checkbox"/> Luxury Line <input type="checkbox"/> xLine <input type="checkbox"/> M Спорт пакет Декоративные планки "Узорчатый Тополь" с акцентными вставками цвета "Жемчужный Хром".		<input type="checkbox"/> Базовая модель <input type="checkbox"/> Luxury Line <input type="checkbox"/> xLine <input checked="" type="checkbox"/> M Спорт пакет Обивка потолка BMW Individual 775 "Антрацит"

Обратите внимание, что с течением времени даже при аккуратном обращении на обивке сидений могут появиться пятна, устранить которые будет невозможно. Подобные пятна могут появиться, в частности, в результате контакта с некачественно окрашенной одеждой.

Обратите внимание, что цвет салона зависит от цвета выбранной обивки.

¹ Для базовой модели предлагается только в сочетании с сиденьями с активной вентиляцией.
² Предлагается только в сочетании со стандартными сиденьями.
³ Предлагается только в сочетании со спортивными сиденьями.

⁴ Передняя панель с отделкой из материала Sensatec с эксклюзивным швом синего цвета.
⁵ Предлагается ориентировочно с 12/2017.

ДИСКИ И ШИНЫ

Узнайте больше с помощью нового приложения "Каталоги BMW". Теперь доступно для Вашего смартфона и планшета.



□ 21" двухцветные легкосплавные диски BMW Individual, V-spoke 726 I Orbit Grey с разно-размерными шинами; передние 8,5J x 21 с шинами 245/40 R21, задние 9,5J x 21 с шинами 275/35 R21.



□ 21" двухцветные шлифованные легкосплавные диски M Double-spoke 718 M² Cerium Grey с разноразмерными шинами; передние 8,5J x 21 с шинами 245/40 R21, задние 9,5J x 21 с шинами 275/35 R21.



■ 18" легкосплавные диски V-spoke 618 Reflex Silver; диски 7J x 18, шины 225/60 R18³.



■ 18" двухцветные шлифованные легкосплавные диски Turbine 689 Jet Black неметаллик BMW EfficientDynamics⁴; диски 7J x 18, шины 225/60 R18.⁴



□ 19" легкосплавные диски V-spoke 691 Reflex Silver; диски 7,5J x 19, шины 245/50 R19.



□ 19" шлифованные двухцветные легкосплавные диски V-spoke 692 Ferric Grey; диски 7,5J x 19, шины 245/50 R19.



□ 20" двухцветные шлифованные легкосплавные диски Y-spoke 695 Orbit Grey с разноразмерными шинами, передние 8J x 20 с шинами 245/45 R20, задние 9,5J x 20 с шинами 275/40 R20.



□ 20" двухцветные шлифованные легкосплавные диски V-spoke 697 Ferric Grey с разноразмерными шинами, передние 8J x 20 с шинами 245/45 R20, задние 9,5J x 20 с шинами 275/40 R20.



□ 20" двухцветные шлифованные легкосплавные диски M Double-spoke 699 M¹ Orbit Grey с разноразмерными шинами, передние 8J x 20 с шинами 245/45 R20, задние 9,5J x 20 с шинами 275/40 R20.

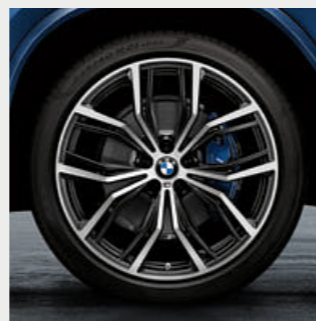

○ 21" легкосплавные диски BMW M Performance Y-spoke 701 M, двухцветные, матового черного цвета и полированные на лицевой стороне. Комплект летних колес с разноразмерными шинами Runflat. Передние шины: 245/40 R21. Задние шины: 275/35 R21.

ОРИГИНАЛЬНЫЕ АКСЕССУАРЫ BMW

Оснащение 38 | 39

■ Базовая комплектация □ Дополнительное оборудование ○ Аксессуары



○ Этот современный **верхний багажный бокс** черного цвета с декоративными боковыми накладками цвета "Серебристый Титан" имеет объем 520 литров и совместим со всеми системами верхних багажников BMW. Благодаря возможности двустороннего открывания и тройному центральному замку на каждой стороне его можно легко загружать, а сам он обеспечивает высокий уровень защиты от кражи.



○ Высококачественные **20" легкосплавные диски Y-spoke 695** матового черного цвета имеют спицы на двух уровнях. Комплект летних колес с разноразмерными шинами Runflat. Передние колеса: 8J x 20 с шинами 245/45 R20 103W XL RSC. Задние колеса: 9,5J x 20 с шинами 275/40 R20 106W XL RSC. Предлагаются также как комплект зимних колес.



○ **Всепогодные коврики:** точно подходят по размеру и защищают напольное покрытие в пространстве для ног от влаги и грязи. Черные коврики со вставкой "X3" из нержавеющей стали идеально дополняют интерьер.



○ **Чехол для беспроводной зарядки:** для индуктивной зарядки Apple iPhone™6/6s. Чехол также служит для защиты телефона.



○ **Коврик для багажника:** с нескользящей поверхностью, водонепроницаемый, прочный – для защиты багажника от грязи и влаги. Черные коврики со вставкой "X3" из нержавеющей стали идеально дополняют интерьер.

¹ Предлагается только в сочетании с M Спорт пакетом.

² Предлагается только для BMW X3 M40i.

³ Стандартная комплектация для BMW X3 xDrive30i и X3 xDrive30d

⁴ Стандартная комплектация для BMW X3 xDrive20d.

Откройте для себя разнообразные инновационные аксессуары для кузова и салона, коммуникационных и информационных систем, а также для перевозки и размещения багажа. Официальные дилеры BMW готовы предоставить Вам консультации по про-

грамме оригинальных аксессуаров BMW и предложат Вам специальный каталог. Дополнительную информацию Вы можете найти на www.bmw.ru

BMW X3	xDrive20i ⁷	xDrive30i ⁷	M40i	xDrive20d	xDrive30d
--------	------------------------	------------------------	------	-----------	-----------

Масса						
Собственная масса (EU) (xDrive) ¹	кг	1790 ³	1790 ³	1885	1825	1895
Максимально допустимая масса (xDrive)	кг	2385 ³	2385 ³	2455	2420	2500
Допустимая нагрузка (xDrive)	кг	660 ³	660 ³	640	660	660
Допустимая полная масса прицепа без тормозов (xDrive) ²	кг	750 ³	750 ³	750	750	750
Допустимая полная масса прицепа с тормозами, при уклоне до 12%/ 8% (xDrive) ²	кг	2400/2400 ³	2400/2400 ³	2400/2400	2400/2400	2400/2400
Объем багажного отделения	л	550–1600 ³	550–1600 ³	550–1600	550–1600	550–1600

Двигатель						
Количество цилиндров/клапанов		4/4 ³	4/4 ³	6/4	4/4	6/4
Рабочий объем	см ³	1998 ³	1998 ³	2998	1995	2993
Макс. мощность/частота вращения	кВт (л.с.)/об/мин	135 (184)/5000 ³	183(249)/5200 ³	265 (360)/5500–6500	140 (190)/4000	183 (249)/4000
Макс. крутящий момент/частота вращения	Нм/об/мин	290/1350–4250 ³	350/1450–4800 ³	500/1520–4800	400/1750–2500	620/2000–2500

Коробка передач						
Привод		Полный	Полный	Полный	Полный	Полный
Коробка передач в базовом оснащении (xDrive)		8-ступенчатая АКПП Steptronic	8-ступенчатая АКПП Steptronic	8-ступенчатая спортивная АКПП Steptronic	8-ступенчатая АКПП Steptronic	8-ступенчатая АКПП Steptronic

Ходовые качества						
Максимальная скорость (xDrive)	км/ч	215 ³	240 ³	250 ⁴	213	240
Разгон 0–100 км/ч	с	8,3 ³	6,3 ³	4,8	8,0	5,8

Расход топлива ^{5,6}						
Городской цикл (xDrive)	л/100 км	– ³	9,1 ³	11,7	5,7	6,8
Загородный цикл (xDrive)	л/100 км	– ³	6,7 ³	7,5	4,8	5,6
Смешанный цикл (xDrive)	л/100 км	7,2 ³	7,6 ³	8,9	5,1	6,0
Выбросы CO ₂ в смешанном цикле (xDrive)	г/км	165 ³	174 ³	204	136	159
Вместимость топливного бака, прибол.	л	65 ³	65 ³	65	60	68

Диски/шины						
Размер шин		225/60 R18 W ³	225/60 R18 W ³	245/45 R20 W/275/40 R20 W	225/60 R18 W	225/60 R18 W
Размер дисков		7J x 18 ³	7J x 18 ³	8J x 20/9.5J x 20	7J x 18	7J x 18
Материал		Легкий сплав ³	Легкий сплав ³	Легкий сплав	Легкий сплав	Легкий сплав

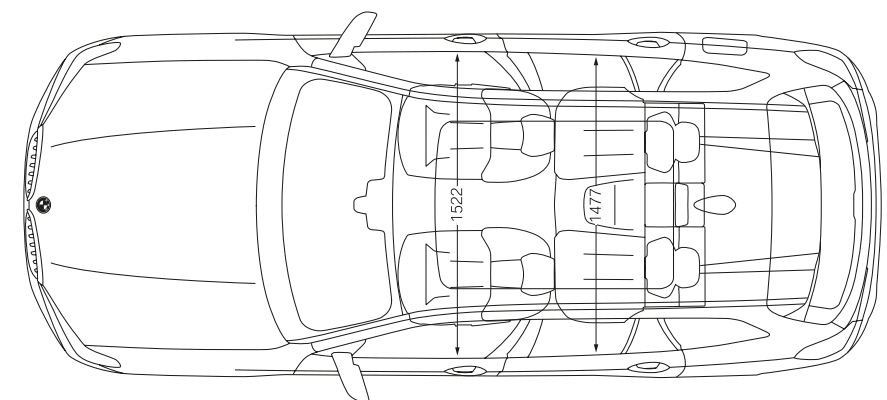
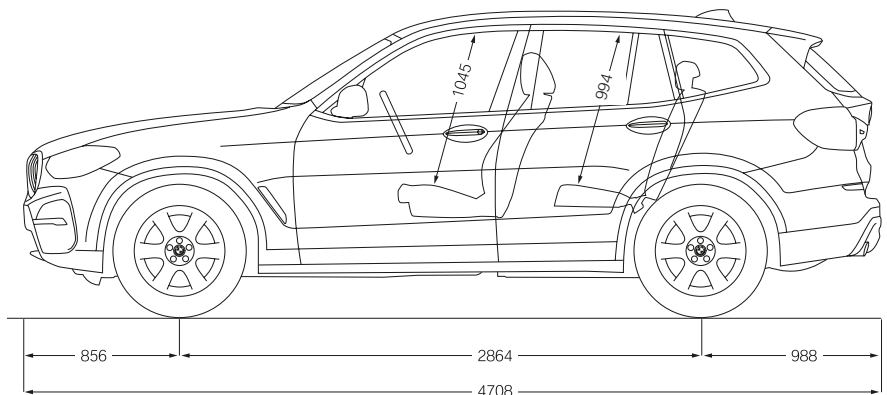
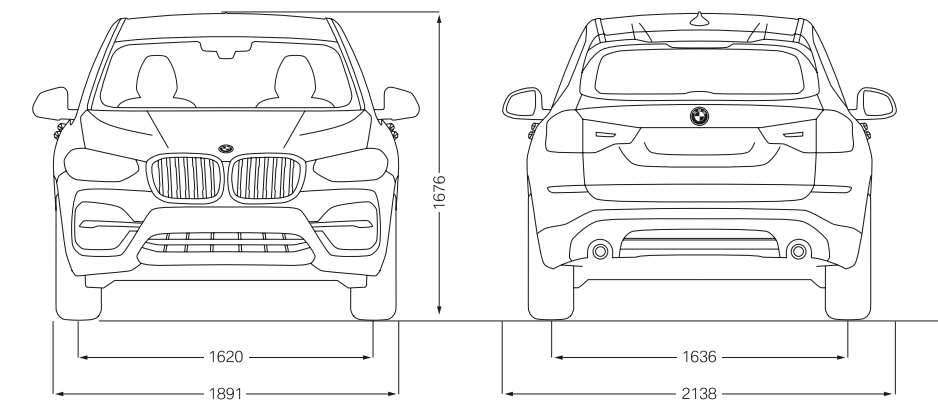

Все размеры на технических чертежах приведены в миллиметрах. Динамические показатели, данные расхода топлива и выбросов CO₂ приведены для автомобилей со стандартной коробкой передач.

- ¹ Приведенные значения указаны с учетом заполнения бака на 90 % и водителя массой 75 кг. Значения собственной массы приведены для автомобиля в стандартной комплектации. Установка дополнительного оборудования может привести к увеличению фактической массы автомобиля.
- ² Фактическая полная масса прицепа не должна превышать суммы максимально допустимого буксируемого груза и максимальной вертикальной нагрузки на тягово-сцепное устройство.
- ³ Предварительные данные. Редакция не располагала отсутствующими данными к моменту подписания материала в печать.
- ⁴ Ограничена электроникой.
- ⁵ BMW рекомендует использовать неэтилированный бензин с исследовательским октановым числом 95. Допускается также использование неэтилированного бензина с исследовательским октановым числом 91 и выше, содержащего не более 10% этанола (E10). Указанные тягово-динамические характеристики и расход топлива достигаются при использовании бензина с исследовательским октановым числом 98.
- ⁶ Показатели расхода топлива и выбросов CO₂ определены в соответствии с процедурой измерений, определенной директивой (ЕС) 2007/715, которая используется в настоящее время для получения допуска автомобиля к эксплуатации. Показатели относятся к автомобилям в базовой комплектации в Германии, а диапазоны значений указаны в зависимости от использованных размеров дисков и шин. Данные для автомобилей, помеченных (7), уже были определены на базе нового положения WLTP и адаптированы для сравнения с NEDC. Для этих автомобилей значения, отличные от приведенных здесь, могут использоваться для оценки налогообложения и других выплат, связанных с автомобилем, которые основываются на выбросах CO₂.
- ⁷ Предлагается ориентировочно с 12/2017.

СЕРВИС BMW – МЫ О ВАС ПОЗАБОТИМСЯ:

Приобретая BMW, Вы также делаете выбор в пользу отличного технического обслуживания и всестороннего сервиса. Система контроля технического состояния автомобиля **Condition Based Service (CBS)** непрерывно определяет состояние изнашивающихся частей и эксплуатационных жидкостей и при необходимости выводит соответствующее предупреждение на приборную панель. Это позволяет Вам посещать сервисный центр BMW только в

случае необходимости. Здесь о Вашем автомобиле позаботятся **квалифицированные специалисты BMW**, располагающие самым современными технологиями и использующие только **оригинальные запасные части BMW**. Сохранить чувство удовольствия за рулем Вам помогут более 3300 сервисных центров более чем в 150 странах мира, а в России для Вас работают 57 официальных дилеров.

BMW FINANCIAL SERVICES/ КОНФИГУРАТОР.



BMW Financial Services. Финансовые услуги в области лизинга, кредитования и страхования, которые точно соответствуют Вашим потребностям. За более подробной информацией Вы можете обратиться к официальным дилерам BMW или же зайти на сайт подразделения BMW Financial Services www.bmwbank.ru



Конфигуратор BMW. От двигателя и цвета до оснащения – на сайте www.bmw.ru Вы можете сами составить конфигурацию автомобиля своей мечты.



Функция дистанционного сервиса BMW Teleservices. Благодаря системе Condition Based Service на дисплей Вашего автомобиля выводится срок следующего техобслуживания, а основные данные автомобиля автоматически передаются в BMW. Ваш дилер получает эти данные и бесплатно связывается с Вами для согласования срока визита на сервис. При желании Вы всегда можете отключить данную функцию. Подробнее на www.bmw.ru/teleservices

ОФИЦИАЛЬНЫЕ ДИЛЕРЫ BMW.

АВИЛОН, Москва (495) 730-44-45	БАВАРИЯ МОТОРС, Волгоград (8442) 267-777	ЭЛИТАВТО СИБИРЬ, Новосибирск (383) 319-03-19
Группа "АВТОДОМ", Москва (495) 500-500-0	МОДУС, Воронеж (473) 2-333-007	БАРС, Омск (3812) 330-777
АВТОПОРТ, Москва (495) 727-40-40	АВТОХАУС, Екатеринбург (343) 222-0-111	ТРАНСТЕХСЕРВИС, Оренбург (3532) 44-91-90
АВТО-АВАНГАРД, Москва (495) 739-44-44	КРАФТ, Екатеринбург (343) 300-0-500	ИЗАР-АВТО, Пенза (8412) 20-00-20
АДВАНС-АВТО, Москва (495) 660-44-00	ИТС-АВТО, Ижевск (341) 290-16-03	АВТОМОБИЛИ БАВАРИИ, Пермь (342) 220-99-20
АЗИМУТ СП, Москва (495) 363-96-96	АНГАРА, Иркутск (3952) 500-202	СЕВЕРНАЯ БАВАРИЯ, Петрозаводск (8142) 59-35-99
БАЛТАВТОТРЕЙД - М, Москва (495) 777-77-33	ТРАНСТЕХСЕРВИС, Казань (843) 518-25-35	АРМАДА, Ростов-на-Дону (863) 306-77-77
Группа "БОРИСХОФ", Москва (495) 745-11-11	РУС МОТОРС, Калининград (401) 255-55-12	АЛДИС, Самара (846) 373-84-48
РОЛЬФ-ПРЕМИУМ, Москва (495) 980-70-80	БАКРА, Краснодар (861) 279-07-07	ТОЛСАР, Саратов (8452) 693-000
ГЕМА ПРЕМИУМ, МО, Краснознаменск (495) 775-75-45	МОДУС, Краснодар (861) 201-50-00	МОДУС, Сочи (862) 257-00-00
АВТОДОМ, С.-Петербург (812) 777-77-00	ЭЛИТАВТО, Красноярск (391) 220-42-04	КЛЮЧ АВТО, Ставрополь (8652) 57-44-44
АКСЕЛЬ-МОТОРС В. О., С.-Петербург (812) 325-52-52	АВТОПРЕМИУМ, Курск (4712) 740-555	СИБКАР, Сургут (346) 221-55-55
АКСЕЛЬ-МОТОРС СЕВЕР, С.-Петербург (812) 325-30-00	АВТОПУНКТ, Магнитогорск (3519) 313-240	ГРАНД АВТО, Тверь (4822) 79-79-69
ЕВРОСИБ СЕРВИС, С.-Петербург (812) 740-30-00	КЛЮЧ АВТО, Минеральные Воды (879) 225-60-60	АЛДИС, Тольятти (8482) 270-111
ЕВРОСИБ ЛАХТА, С.-Петербург (812) 740-55-55	ТРАНСТЕХСЕРВИС, Набережные Челны (8552) 390-390	БАВАРИЯ-АВТО, Тула (4872) 363-555
ДИКСИ, Барнаул (3852) 222-001	АВТОМОБИЛИ БАВАРИИ, Нижний Новгород (831) 270-30-70	ПРЕМИУМ-ДИНА, Тюмень (3452) 522-333
ДЖЕНСЕР, Белгород (472) 237-61-27	МОДУС, Новороссийск (8617) 60-72-60	ТРАНСТЕХСЕРВИС, Уфа (347) 292-44-99
ПРЕМЬЕР АВТО, Владивосток (423) 273-99-66	ПРАЙМ МОТОРС, Нижний Новгород (831) 2-000-700	М-СЕРВИС, Челябинск (351) 281-55-55

ОТВЕТСТВЕННОЕ ФОРМИРОВАНИЕ БУДУЩЕГО.



В 2015 году концерн BMW Group снова вошел в мировой и европейский список индекса устойчивости Доу-Джонса и тем самым был признан одним из самых стабильных автомобилестроительных предприятий. Разработка эффективных автомобилей и внедрение экологически чистых производственных процессов вплоть до утилизации являются неотъемлемой частью нашей философии развития. С 1995 года и по сегодняшний день благодаря мерам BMW EfficientDynamics выбросы CO₂ наших новых автомобилей, продающихся в Европе, были снижены более чем на 35 %. В период с 2006 по 2014 год мы также сократили на 34 % расход ресурсов на производстве, в том числе воды и энергии и к 2020 году планируем довести этот показатель до 45 %. На нашем моторостроительном заводе в Штайре мы с 2007 года выпускаем двигатели при нулевом сбросе сточных вод. Более подробную информацию Вы сможете найти на сайте www.bmw.ru

BMW X3 M40i.

Рядный шестицилиндровый бензиновый двигатель BMW M Performance TwinPower Turbo, 265 кВт (360 л.с.), 21" легкосплавные диски BMW M Double-spoke 718 M с разноразмерными шинами, цвет кузова "Синий Фитоник металлик", спортивные сиденья для водителя и переднего пассажира из кожи Vernasca цвета "Коньяк" с декоративным швом черного цвета, декоративные планки из алюминия Rhombicle с акцентными вставками "Жемчужный Хром", передняя панель с обивкой Sensatec черного цвета.

Модели, представленные в данном каталоге, оснащены элементами базовой комплектации и дополнительного оборудования, предлагающимися BMW AG для рынка Германии. За информацией просьба обращаться к официальным дилерам BMW. Компания оставляет за собой право на внесение изменений в конструкцию и комплектацию автомобилей, а также право на ошибку.

© BMW AG, Мюнхен, Германия. Перепечатка, полная или частичная, допускается только с письменного разрешения BMW AG, Мюнхен.

4 11 003 335 87 2 2017 BM. Отпечатно в Германии 2017.

