



С удовольствием  
за рулем



# НОВЫЙ BMW X2.

**BMW EFFICIENT DYNAMICS.**  
МЕНЬШЕ ТОПЛИВА. БОЛЬШЕ ДИНАМИКИ.

## НОВЫЙ BMW X2.



## ИННОВАЦИИ И ТЕХНОЛОГИИ.



18 Динамика и эффективность  
19 Силовой агрегат и подвеска



20 Системы помощи водителю  
21 Безопасность



22 Коммуникационные и  
информационные системы  
23 Комфорт и функциональность

## ОСНАЩЕНИЕ.

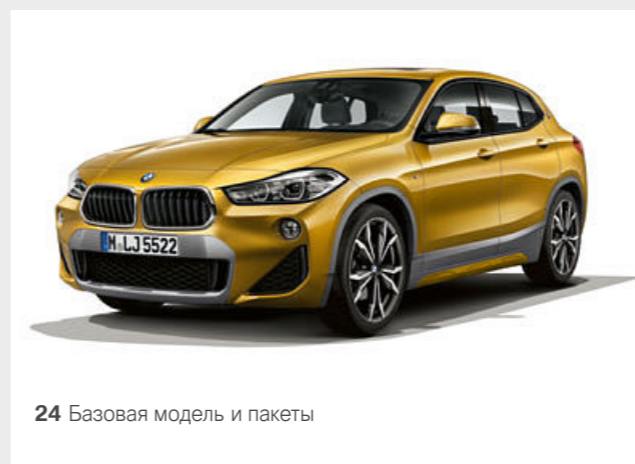

24 Базовая модель и пакеты

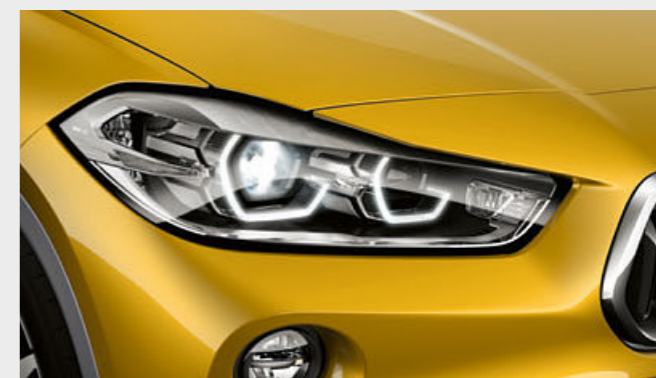

30 Дополнительное оборудование



36 Цвета кузова

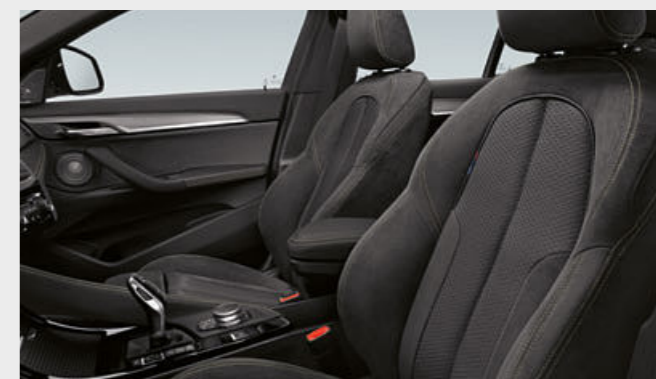

38 Цвета салона

## НОВОЕ ПРИЛОЖЕНИЕ ДЛЯ ПРОСМОТРА КАТАЛОГОВ BMW.

**НОВИНКА**



Больше информации, больше удовольствия от вождения. Новое приложение "Каталоги BMW" открывает для Вас совершенно новые цифровые и интерактивные ощущения от мира BMW. Скачайте приложение "Каталоги BMW" на свой смартфон или планшет и по-новому взгляните на Ваш новый BMW.



40 Колесные диски



41 Оригинальные аксессуары BMW

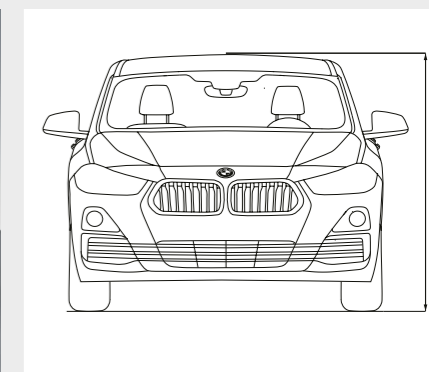

42 Технические данные



**Я ХОЧУ ВСЕ И СРАЗУ.**

*BE THE ONE WHO DARES.*



**ПРИТЯГИВАЮ  
ВОСТОРЖЕННЫЕ ВЗГЛЯДЫ.**

ВНУШИТЕЛЬНАЯ ПЕРЕДНЯЯ ЧАСТЬ КУЗОВА II СОВЕРШЕННО НОВЫЙ  
РЕВОЛЮЦИОННЫЙ ДИЗАЙН РЕШЕТКИ РАДИАТОРА II БОЛЬШОЙ ЦЕНТРАЛЬНЫЙ  
ВОЗДУХОЗАБОРНИК С ШЕСТИУГОЛЬНОЙ РАМКОЙ ЦВЕТА "МОРОЗНЫЙ СЕРЫЙ"\* II  
ДВА ЭФФЕКТНЫХ ТРЕУГОЛЬНЫХ ВОЗДУХОЗАБОРНИКА ПО КРАЯМ\*

\* Предлагается за дополнительную плату.



**Я ВСЕГДА НА ШАГ ВПЕРЕДИ.**

УСЛУГИ И ПРИЛОЖЕНИЯ BMW CONNECTED DRIVE\* II  
ИНТЕЛЛЕКТУАЛЬНЫЕ СИСТЕМЫ ПОМОЩИ ВОДИТЕЛЮ, ВКЛЮЧАЯ  
АССИСТЕНТ ВОЖДЕНИЯ\* II ПРОЕКЦИОННЫЙ ДИСПЛЕЙ BMW\*

\*Предлагается за дополнительную плату.



**ВЫ БУДЕТЕ В ВОСТОРГЕ.**

СПОРТИВНЫЙ СИЛУЭТ II ИЗГИБ ХОФМАЙСТЕРА У ЗАДНЕЙ СТОЙКИ II  
ЭКСКЛЮЗИВНОЕ РАСПОЛОЖЕНИЕ ЭМБЛЕМЫ "BMW" II ПОДРЕЗАННЫЕ  
КОЛЕСНЫЕ АРКИ II БОКОВЫЕ ОБЛИЦОВКИ ШЕСТИУГОЛЬНОЙ ФОРМЫ  
В ЦВЕТЕ КУЗОВА\*

\*Предлагается за дополнительную плату.



**БРОСАЮ ВЫЗОВ УСЛОВНОСТЯМ.**

ЭМОЦИОНАЛЬНЫЙ, НЕОБЫЧНЫЙ, ЗАПОМИНАЮЩИЙСЯ ДИЗАЙН  
ЗАДНЕЙ ЧАСТИ II ЗАДНИЙ СПОЙЛЕР М\* ЭНЕРГИЧНОЙ ФОРМЫ II  
ЗАДНИЕ СВЕТОДИОДНЫЕ ФОНАРИ С ДИНАМИЧНЫМ СОЧЕТАНИЕМ  
КЛАССИЧЕСКИХ ФОРМ BMW X И ФОРМ КУПЕ BMW

\* Предлагается за дополнительную плату.



**ВСЕГДА НА ПРЕДЕЛЕ ВОЗМОЖНОСТЕЙ.**

МОЩНЫЕ И ЭКОНОМИЧНЫЕ ДВИГАТЕЛИ BMW TWIN POWER TURBO II  
BMW xDRIVE\* С СИСТЕМОЙ ПОМОЩИ ПРИ ДВИЖЕНИИ НА СПУСКЕ II  
ПОДВЕСКА M SPORT\* И РУЛЕВОЕ УПРАВЛЕНИЕ M SPORT\* II ВПЕЧАТЛЯЮЩАЯ  
ТЯГА II ИСКЛЮЧИТЕЛЬНАЯ МАНЕВРЕННОСТЬ II ТОЧНАЯ УПРАВЛЯЕМОСТЬ

\* Предлагается за дополнительную плату.





**Я – НОВЫЙ BMW X2.**

**РЕВОЛЮЦИОННЫЙ ДИЗАЙН, ИННОВАЦИОННЫЕ ТЕХНОЛОГИИ И НЕУДЕРЖИМЫЙ ДРАЙВ.**  
НОВЫЙ BMW X2 ИДЕТ НОВЫМИ ПУТЯМИ ВО ВСЕХ ОТНОШЕНИЯХ, ВПЕЧАТЛЯЕТ СВОИМИ ТАЛАНТАМИ И ОБЕЩАЕТ НЕВЕРОЯТНОЕ УДОВОЛЬСТВИЕ ОТ ВОЖДЕНИЯ. ЛЮБАЯ ЕГО ДЕТАЛЬ – ОТ ПРОЕКЦИОННОГО ДИСПЛЕЯ\* ДО ПЕДАЛИ АКСЕЛЕРАТОРА – ЯВЛЯЕТСЯ ИСТОЧНИКОМ РАДОСТНЫХ ЭМОЦИЙ. ЖИЗНЬ СТАНОВИТСЯ ЕЩЕ БОЛЕЕ УВЛЕКАТЕЛЬНОЙ – **ВМЕСТЕ С НОВЫМ BMW X2.**

\* Предлагается за дополнительную плату.

**BMW EFFICIENT DYNAMICS.**  
МЕНЬШЕ ТОПЛИВА. БОЛЬШЕ ДИНАМИКИ.

## БОЛЬШЕ МОЩНОСТИ ПРИ МЕНЬШЕМ РАСХОДЕ ТОПЛИВА.

Больше мощности: от 3 до 12 цилиндров. Расходовать меньше топлива и получать больше эмоций – двигатели BMW TwinPower Turbo обеспечивают исключительную динамику при минимальном расходе топлива благодаря новейшим системам впрыска топлива, регулируемой отдаче и инновационной технологии турбонаддува. Вне зависимости от типа и количества цилиндров двигателя агрегаты из семейства BMW EfficientDynamics характеризуются заметно большей отдачей и выдающейся отзывчивостью даже на малых оборотах в сочетании с низкими показателями расхода топлива и вредных выбросов.

## БОЛЬШЕ ДИНАМИКИ, МЕНЬШЕ ВЫБРОСОВ.

Примерно на 33 % меньше выбросов CO<sub>2</sub> с 2000 г.: BMW EfficientDynamics представляет собой пакет технологий, не ограничивающийся одними только силовыми агрегатами. Он призван совершенствовать концепцию автомобиля в целом и повышать эффективность интеллектуального управления энергией. Входящие в базовую комплектацию каждого BMW разнообразные инновационные технологии вносят свой вклад в постоянное улучшение экономичности. Меры повышения эффективности двигателей, все более широкое использование электроприводов, облегченных конструкций и оптимизированной аэродинамики позволили BMW сократить выбросы CO<sub>2</sub> у своих автомобилей на 33%.

## БОЛЬШЕ СКОРОСТЬ, МЕНЬШЕ МАССА.

Уменьшение массы благодаря рациональным облегченным конструкциям. Индивидуальный подход к созданию каждой детали – при создании рациональных облегченных конструкций используются такие материалы, которые оптимально подходят для решения конкретной задачи. Концепция BMW EfficientLightweight, предусматривающая использование таких легких высокотехнологичных материалов, как алюминий и карбон, преследует цель максимального сокращения массы автомобиля. Это способствует улучшению динамики, а также большей стабильности, безопасности и комфорту.



### АЭРОДИНАМИКА.

Благодаря множеству аэродинамических элементов уменьшается сопротивление, оказываемое воздухом автомобилем при движении. Элементы с оптимизированными аэродинамическими свойствами позволяют снижать расход топлива и одновременно уменьшать уровень шума в салоне.

### ПЕРЕКЛЮЧАТЕЛЬ РЕЖИМОВ ДВИЖЕНИЯ С РЕЖИМОМ ECO PRO.

С помощью переключателя режимов движения водитель может выбирать между стандартным режимом COMFORT, экономичным режимом ECO PRO и режимом SPORT, предназначенным для более динамичного вождения. В режиме ECO PRO используются характеристики педали акселератора, коробки передач Steptronic и системы климат-контроля для достижения минимального расхода топлива.

### ИНТЕЛЛЕКТУАЛЬНАЯ ФУНКЦИЯ AUTO START/STOP.

Благодаря функции Auto Start Stop Ваш BMW расходует топливо только во время движения. Если автомобиль ненадолго останавливается, например перед светофором или в пробке, функция автоматической остановки и запуска двигателя экономит топливо, отключая двигатель. Для прогнозирования длительности остановки автомобиля используются данные, получаемые с помощью навигационной системы, камеры и радара.

## В НОВОМ BMW X2.

# СИЛОВОЙ АГРЕГАТ И ПОДВЕСКА.



## ОСОБЕННОСТИ ДВИГАТЕЛЕЙ НОВОГО BMW X2.

### BMW X2 sDrive18i

3-цилиндровый бензиновый двигатель BMW TwinPower Turbo мощностью 103 кВт (140 л.с.) и крутящим моментом 220 Нм  
Разгон 0-100 км/ч: 9,6 с  
Максимальная скорость: 205 км/ч  
Расход топлива в смешанном цикле: 6,3 л/100 км  
Выбросы CO<sub>2</sub> в смешанном цикле: 143 г/км

### BMW X2 xDrive20i

4-цилиндровый бензиновый двигатель BMW TwinPower Turbo с турбонагнетателем TwinScroll мощностью 141 кВт (192 л.с.) и крутящим моментом 280 Нм  
Разгон 0-100 км/ч: 7,4 с  
Максимальная скорость: 224 км/ч

Расход топлива в смешанном цикле: 6,5 л/100 км  
Выбросы CO<sub>2</sub> в смешанном цикле: 148 г/км

### BMW X2 xDrive20d

4-цилиндровый дизельный двигатель BMW TwinPower Turbo с двухступенчатым турбонагнетателем и изменяемой геометрией турбины, накопительный нейтрализатор NOx и система SCR, мощность 140 кВт (190 л.с.) и крутящий момент 400 Нм  
Разгон 0-100 км/ч: 7,7 с  
Максимальная скорость: 219 км/ч  
Расход топлива в смешанном цикле: 5,1 л/100 км  
Выбросы CO<sub>2</sub> в смешанном цикле: 134 г/км

Маневренность, выдающиеся характеристики и впечатляющий комфорт – характерные особенности поведения автомобиля с этим шасси. Это стало возможным благодаря передней подвеске с рычагами с одинарными шарнирами, компактной многорычажной задней подвеске с отдельно стоящими пружинами/амортизаторами и жесткому кузову. Кинематика подвески, газонаполненные амортизаторы и стабилизаторы поперечной устойчивости ориентированы на исключительную динамику.

Заниженная на 10 миллиметров **подвеска с системой динамического контроля жесткости амортизаторов<sup>1</sup>** отличается сочетанием динамики и комфорта с высокой безопасностью. Водитель также может выбирать настройки амортизаторов с помощью переключателя режимов движения. Доступны стандартная настройка COMFORT и режим SPORT.

Заниженная на 10 мм **спортивная подвеска M<sup>1</sup>** отличается более жесткими спортивными настройками. В дополнение к укороченным пружинам в ней также используются более жесткие амортизаторы. Благодаря этому снижается центр тяжести. В результате отклики рулевого управления становятся более точными, уменьшаются крены кузова, и улучшается маневренность.

**Спортивное рулевое управление M<sup>2</sup>**, включая сервоэлектроник, повышает отзывчивость и точность рулевого управления, а также уменьшает усилие, необходимое для поворота рулевого колеса. Автомобилем можно управлять более точно, благодаря чему движение может быть очень динамичным, особенно на извилистых дорогах. При этом также управление автомобилем на поворотах и во время парковки становится более легким.

**Интеллектуальная система полного привода BMW xDrive** плавно динамически перераспределяет крутящий момент между передними и задними колесами для получения максимального сцепления с дорогой, высокой динамики и безопасности в любых условиях движения. Для дальнейшего улучшения маневренности электронно-управляемая система распределения крутящего момента оптимизирует соотношение избыточной и недостаточной поворачиваемости при прохождении поворотов.

8-ступенчатая **спортивная автоматическая коробка передач Steptronic<sup>1</sup>** отличается невероятно быстрыми спортивными переключениями передач. Передачи можно переключать в автоматическом или ручном режимах с помощью рычага селектора или подрулевых лепестков.

7-ступенчатая **спортивная автоматическая коробка передач Steptronic с двойным сцеплением<sup>1</sup>** позволяет переключать передачи автоматически или вручную с помощью подрулевых лепестков или рычага селектора коробки передач.

Показатели мощности, данные расхода топлива и выбросов CO<sub>2</sub> приведены для автомобилей со стандартной коробкой передач. Дополнительную информацию о расходе топлива и выбросах CO<sub>2</sub> можно узнать в технических данных или у официальных дилеров BMW.

<sup>1</sup> Предлагается за дополнительную плату.

# СИСТЕМЫ ПОМОЩИ ВОДИТЕЛЮ.



Системы активной безопасности в составе **ассистента вождения<sup>1</sup>** привлекают внимание водителя при непреднамеренном изменении полосы<sup>2</sup> движения или при возможном столкновении и в случае опасности применяют торможение.

**Ассистент вождения Plus<sup>1,5</sup>** включает в себя оборудование ассистента вождения, а именно: систему слежения за разметкой, систему предупреждения об опасном сближении и предупреждения о наезде на пешеходов с функцией торможения на городских скоростях<sup>2</sup>, неослепляющую систему управления дальним светом и индикатор ограничения скорости<sup>3</sup>. Дополнительно в него входят активный круиз-контроль на базе видеокамеры с функцией Stop&Go<sup>2</sup> и ассистент движения в пробках<sup>2,3</sup>. Активный круиз-контроль на базе передней камеры с функцией Stop&Go поддерживает заданную скорость в диапазоне от 0 до 140 км/ч и заданную дистанцию до транспортного средства, движущегося впереди. Функция Stop&Go не только автоматически регулирует скорость и при необходимости останавливает автомобиль, но и автоматически разгоняет его до заданной скорости, если длительность остановки не превысила трех секунд. Автомобиль разгоняется до ранее выбранной скорости, если нажимается кнопка RES или педаль акселератора. Ассистент движения в пробках снимает с водителя нагрузку на скоростных шоссе и автомагистралях в условиях монотонного движения. На скорости до 60 км/ч система просто позволяет автомобилю двигаться вместе с другими автомобилями в плотном потоке транспорта, устраняя стресс, который возникает у водителя в пробках. Система автоматически поддерживает выбранную водителем дистанцию до автомобиля, движущегося впереди, а также регулирует скорость движения вплоть до полной остановки автомобиля с использованием подруливания – для этого водителю необходимо держать хотя бы одну руку на рулевом колесе.

**Ассистент парковки<sup>1</sup>** облегчает параллельную парковку автомобиля. Когда автомобиль на малой скорости проезжает мимо парковочных мест, система распознает свободное пространство, необходимое для осуществления парковки. Когда обнаруживается подходящее место, ассистент парковки принимает на себя управление траекторией движения, а водитель отвечает за выбор передач и управление педалями акселератора и тормоза.

**Полноцветный проекционный дисплей BMW<sup>1,3,4</sup>** отображает всю важную информацию непосредственно в поле зрения водителя, позволяя ему полностью сконцентрироваться на управлении автомобилем. На дисплее могут отображаться такие данные, как, например, текущая скорость, подсказки системы навигации, индикатор ограничения скорости (включая индикатор запрета на обгон), а также телефонная книга и списки развлекательной системы.

**Приборная панель с технологией Black Panel<sup>1</sup>** и расширенными функциями включает в себя увеличенный ЖК-дисплей высокого разрешения, на котором могут отображаться подсказки системы навигации, различные уведомления, а также всевозможная информация об автомобиле, список радиостанций, названия композиций или данные Ваших контактов.

**Опциональная система помощи на спуске (HDC)** в моделях с xDrive – система, включаемая водителем, гарантирует, что автомобиль может автоматически и безопасно двигаться по очень крутым спускам почти со скоростью пешехода без нажатия педали тормоза.

# БЕЗОПАСНОСТЬ.

■ Базовая комплектация □ Дополнительное оборудование



■ **Функция предупреждения об усталости** следит за поведением водителя и обнаруживает такие признаки притупления внимания, как, например, непреднамеренный выход за пределы своей полосы движения. Система анализирует работу рулем и реагирует на неадекватные действия: на контрольный дисплей выводится рекомендация остановиться, отдохнуть и, тем самым, избежать возникновения опасных ситуаций.



□ **Функция интеллектуального экстренного вызова**, при необходимости, автоматически устанавливает соединение с ближайшей службой спасения через информационный центр BMW – без использования мобильного телефона. В ходе вызова передается информация о местонахождении автомобиля и тяжести аварии. Экстренный вызов можно совершить вручную, если, например, помощь требуется другим участникам дорожного движения.

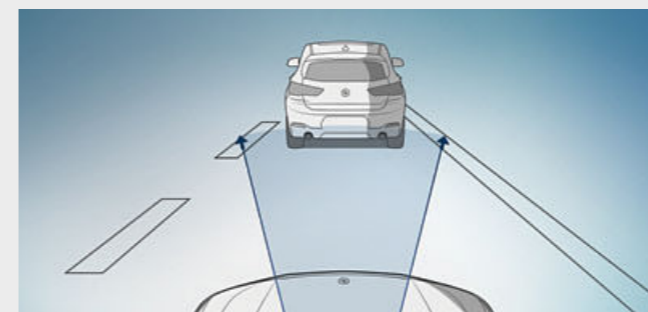

□ **Система предупреждения о столкновении<sup>2</sup>** с функцией автоматического торможения в городских условиях распознает потенциально опасные ситуации и помогает избежать столкновений. Если имеется опасность столкновения с движущимся или неподвижным автомобилем, система подает двуступенчатое предупреждение, а при необходимости приводит тормоза в рабочую готовность. В экстренном случае система затормаживает автомобиль, значительно снижая скорость, на которой происходит столкновение.



■ **Система динамического контроля устойчивости (DSC)** постоянно оценивает характер перемещений автомобиля и стабилизирует автомобиль при возникновении риска потери устойчивости с помощью торможения двигателем и притормаживания колес. К дополнительным функциям системы относятся функция подготовки к торможению, просушивание тормозов в сырую погоду и ассистент трогания на подъеме, который предотвращает скатывание автомобиля назад на уклоне.

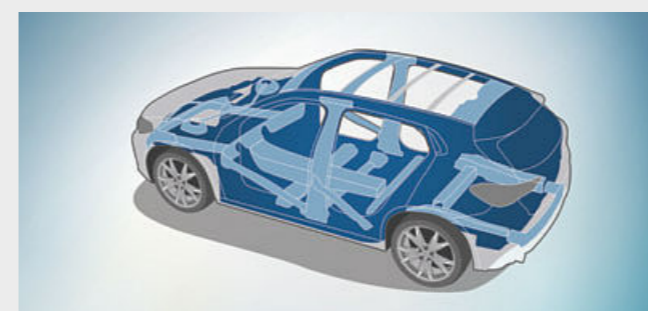

■ **Исключительно жесткий на кручение, но легкий кузов** обеспечивает основу для спортивной динамики, точности рулевого управления и отличной маневренности. Важно и то, что он всегда надежно защищает пассажиров со всех сторон в случае столкновений.

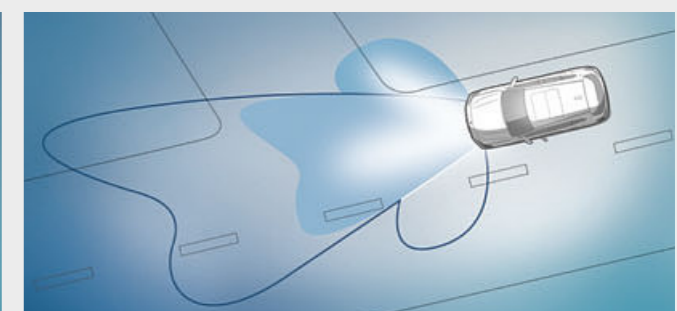

□ **Светодиодные фары с функцией освещения поворотов** генерируют яркий ближний и дальний свет при помощи двойных светодиодов. Функции динамического и статического освещения поворотов на основе светодиодных технологий позволяют получать адаптивное распределение света и лучше освещать обочины.

<sup>1</sup> Предлагается за дополнительную плату.  
<sup>2</sup> Действие этой функции может быть ограничено в темноте, тумане или при ярком свете.  
<sup>3</sup> Предлагается только в сочетании с навигационной системой.

<sup>4</sup> В солнцезащитных очках с поляризационными стеклами информация на проекционном дисплее BMW будет видна не полностью. Отображение индикации зависит от комплектации автомобиля. Для отображения специальной индикации необходимо заказать соответствующие опции.  
<sup>5</sup> В России не предлагается.

# КОММУНИКАЦИОННЫЕ И ИНФОРМАЦИОННЫЕ СИСТЕМЫ.

## BMW ConnectedDrive

Когда связь – это свобода.

БОЛЕЕ **40** ЛЕТ УСЛУГАМ  
BMW CONNECTED DRIVE.

Еще один шаг к будущему: с момента появления в 1977 г. бортовых компьютеров с индикатором расхода топлива компания BMW постоянно развивала услуги и технологии, предлагая максимум помощи водителю и пассажирам. В 1992 г. в автомобилях BMW впервые в Европе появилась система мониторинга расстояния до препятствий с ультразвуковыми датчиками. В 1994 году добавились навигационные системы. А в 2008 г. впервые в мировой автоиндустрии были представлены автомобили BMW с неограниченным доступом к Интернету. BMW ведет Вас по времени, устанавливая в автомобиле новейшие технологии.



### КОНСЬЕРЖ-СЕРВИС

Консьерж-сервис<sup>1,2</sup> позволяет водителю нажатием кнопки установить связь с сотрудником контактного центра BMW. После этого сотрудник может, например, найти определенный ресторан, установить местоположение ближайшего банкомата или круглосуточной аптеки и затем передать координаты непосредственно в навигационную систему автомобиля BMW клиента.

### 24/7 НА СВЯЗИ С BMW CONNECTED.<sup>3</sup>

Представьте, что Вы теперь никогда не будете опаздывать. Представьте, что Ваш BMW знает Ваши основные цели поездок. Представьте, что навигация работает независимо от того, сидите Вы в автомобиле или нет. BMW Connected предоставляет Вам нужную информацию в любом месте и в любое время. BMW Connected значительно облегчает повседневную мобильность. Благодаря приложениям BMW Connected различная информация по вопросам мобильности, как, например, рекомендации по оптимальному времени отъезда, доступна в любое время через смартфон или умные часы и может быть легко передана в автомобиль.

## В НОВОМ BMW X2.

<sup>1</sup> Предлагается за дополнительную плату.

<sup>2</sup> Для использования данной опции требуется наличие сервисов BMW ConnectedDrive.

<sup>3</sup> В России не предлагается. Подробную информацию можно получить у официальных дилеров BMW.

# КОМФОРТ И ФУНКЦИОНАЛЬНОСТЬ.



Система **двухзонного климат-контроля**<sup>1</sup> оснащается функцией автоматической рециркуляции воздуха с фильтром из активированного угля, а также датчиком запотевания и солнечным датчиком.

**Навигационная система Plus**<sup>1</sup> отличается проекционным дисплеем BMW, сенсорным контроллером iDrive, встроенным 8,8" сенсорным дисплеем и 5,7" TFT-дисплеем высокого разрешения на приборной панели. Управление системой осуществляется интуитивно с помощью сенсорного контроллера iDrive, кнопок прямого доступа к меню и восьми программируемых кнопок или сенсорного экрана с интерактивными окнами.

Водитель может пользоваться коммуникационной и информационной **медиа системой BMW** при помощи центрального контрольного дисплея, контроллера iDrive и кнопок на рулевом колесе для интуитивного управления радио, телефонией Hands-free, функциями аудиостриминга через систему Bluetooth или USB-разъем.

**Система сквозной погрузки** включает в себя спинку заднего сиденья, складывающуюся в пропорции 40:20:40. Например, сзади с комфортом могут расположиться два пассажира, а благодаря системе складывающихся сидений одновременно с этим можно провозить длинномерные предметы, например, лыжи. В центральном подлокотнике предусмотрено два подстаканника.

# БАЗОВАЯ МОДЕЛЬ.

Оснащение 24 | 25

Узнайте больше с помощью нового приложения "Каталоги BMW". Теперь доступно для Вашего смартфона и планшета.

■ Базовая комплектация □ Дополнительное оборудование



■ В новом BMW X2 классическая для BMW ориентация на водителя, динамичность линий салона, а также контрастные и декоративные швы на передней панели создают эксклюзивное пространство, которое позволяет в полной мере наслаждаться удовольствием за рулем. Функциональные элементы выполнены в матовом черном цвете, а органы управления аудиосистемой и системой кондиционирования, а также центральная консоль имеют отделку цвета "Глянцевый Черный" и представлены здесь в сочетании с темными матовыми декоративными планками "Оксид Серебра" с акцентными вставками цвета "Глянцевый Черный".



■ Приподнятая посадка гарантирует хороший обзор и помогает обеспечить уверенный контроль над автомобилем во время движения. Стандартные сиденья, представленные здесь с базовой обивкой тканью Grid цвета "Антрацит" предлагают оптимальную поддержку и комфорт благодаря разнообразным возможностям регулировки.

## Избранное оснащение базовой модели:

- 17" легкосплавные диски V-spoke 560
- Стандартные сиденья, включая регулировку в продольном направлении, высоты сиденья и угла наклона спинки, с обивкой тканью Grid, предлагаются и другие варианты обивки
- Автоматический контроль климата, 2-зонный с расширенными функциями
- Пакет приспособлений для хранения вещей, включая отделку из нержавеющей стали
- Мультимедийная система с дисплеем 6,5" и контроллером iDrive, голосовое управление с Bluetooth, включая аудиостриминг для совместимых смартфонов, и USB-интерфейс
- Галогенные фары свободной формы со светодиодными дневными ходовыми огнями, задние фонари и стоп-сигналы на светодиодах
- Противотуманные фары
- Переключатель режимов движения
- Система Performance Control
- Сервотроник
- Кожаное рулевое колесо
- Электронный стояночный тормоз
- Датчик дождя с автоматикой включения фар
- Обогрев наружных зеркал заднего вида и форсунок омывателей
- Спинка заднего сиденья, складывающаяся в пропорции 40:20:40, с двумя положениями фиксации, подлокотником и двумя подстаканниками

- Багажное отделение со складной полкой, лоток с сеткой и ремнем, розетки на 12 В в передней и задней части центральной консоли и в багажном отделении
- Шесть динамиков мощностью 100 ватт
- Восемь программируемых кнопок
- Шторка для подстаканника и лотка на передней части центральной консоли
- Отделение с крышкой в передней панели на стороне водителя
- Приборная панель с технологией Black Panel



■ 17" легкосплавные диски V-spoke 560 Reflex Silver. Диски 7,5J x 17 с шинами 225/55 R17.



□ 19" легкосплавные диски Y-spoke 511 Orbit Grey, шлифованные. Диски 8J x 19 с шинами 225/45 R19.

# ПАКЕТ M SPORT.

Оснащение 26 | 27

Узнайте больше с помощью нового приложения "Каталоги BMW". Теперь доступно для Вашего смартфона и планшета.

powered by 

■ Базовая комплектация □ Дополнительное оборудование



■ Салон кажется более широким благодаря сплошной акцентной отделке и большим декоративным планкам. Кожаное рулевое колесо M в типичном для BMW M трехспицевом дизайне с отделкой обода из кожи Walkappa и эргономичными упорами для больших пальцев очень удобно лежит в руках. Спортивный вид салона также подчеркивают декоративные планки из алюминия Hexagon с матовыми синими акцентными вставками.



□ Спортивные сиденья особого дизайна предлагают еще больше комфорта благодаря высокому основанию и боковинам спинки, а также дополнительным возможностям регулировки – например, глубины сиденья и ширины спинки. Сиденья с обивкой опциональной черной кожей Dakota с перфорацией и синими акцентами идеально гармонируют с декоративными планками и подчеркивают спортивную атмосферу салона.

## Элементы пакета M Sport в экстерьере:

- Аэродинамический пакет M с передним бампером со вставками цвета "Глянцевый Черный", особыми воздуховодами и облицовками порогов с окраской в цвет кузова и вставками цвета "Глянцевый Черный", отделкой колесных арок и накладками в цвет кузова, задним бампером с диффузором цвета "Глянцевый Черный"
- 19" легкосплавные диски Double-spoke 715 M с разноразмерными шинами или 20" легкосплавные диски Double-spoke 716 M
- Заниженная спортивная подвеска M, в качестве альтернативы – заниженная адаптивная подвеска или стандартная подвеска
- Внешний дизайн "Глянцевый Черный" BMW Individual, в качестве альтернативы – внешний дизайн "Сатинированный Алюминий" BMW Individual
- Логотип "M" на крыльях
- Эксклюзивная окраска кузова цвета "Синий Мизано металлик"; предлагаются и другие варианты окраски
- Задний спойлер M

## Элементы пакета M Sport в интерьере:

- Накладки M на пороги передних дверей, площадка M для левой ноги
- Спортивные сиденья для водителя и переднего пассажира с обивкой такню/алькантарой Micro Hexagon в эксклюзивном стиле M, в качестве альтернативы – обивка перфорированной кожей Dakota черного цвета с синими акцентами; предлагаются и другие варианты обивки
- Кожаное спортивное рулевое колесо M
- Обивка потолка BMW Individual цвета "Антрацит"
- Декоративные планки "Алюминий Hexagon" с матовыми синими акцентными вставками или декоративные планки "Алюминий Hexagon" цвета "Антрацит" с акцентными вставками "Жемчужный Хром"; предлагаются и другие варианты декоративных планок
- Эксклюзивные светодиодные нити подсветки салона в дверных панелях
- Автомобильный ключ с эксклюзивным логотипом "M"



■ 19" легкосплавные диски Double-spoke 715 M Orbit Grey, шлифованные. Диски 8J x 19 с шинами 225/45 R19.



□ 20" легкосплавные диски M Double-spoke 716 M, черные, шлифованные. Диски 8J x 20 с шинами 225/40 R20.

# ПАКЕТ M SPORT X.

Оснащение 28 | 29

Узнайте больше с помощью нового приложения "Каталоги BMW". Теперь доступно для Вашего смартфона и планшета.

powered by 

■ Базовая комплектация □ Дополнительное оборудование



■ Выразительные контрастные швы на передней панели и центральной консоли подобраны по цвету к контрастным швам на сиденьях и окантовке ковриков, подчеркивая динамичную ориентацию кокпита на водителя. Среди других спортивных деталей – декоративные планки из алюминия Hexagon цвета "Антрацит" с акцентными вставками цвета "Жемчужный Хром", площадка M для левой ноги водителя, а также кожаное рулевое колесо M с удобным ободом.

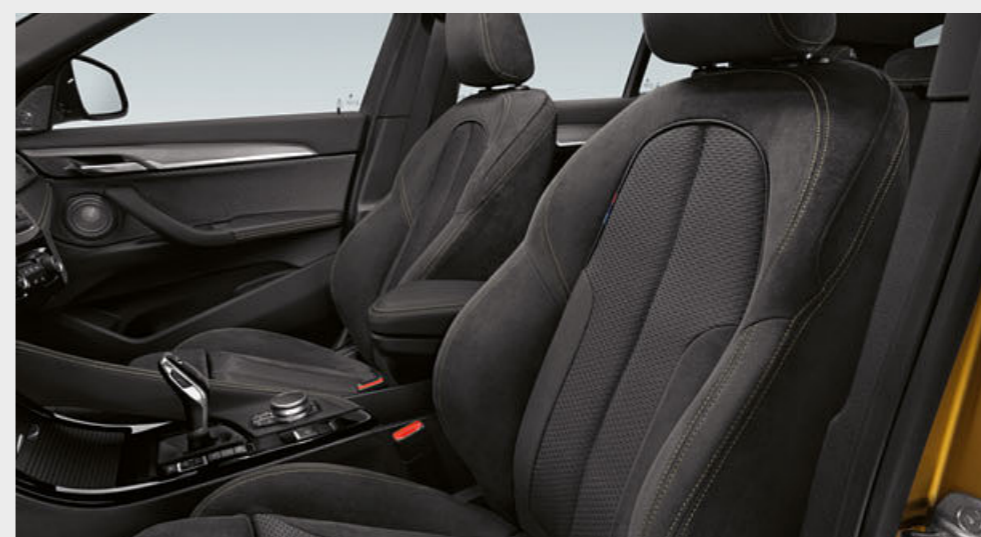

■ Спортивные сиденья с обивкой тканью Micro Hexagon и алькантарой цвета "Антрацит" с желтыми акцентами идеально сочетаются с опциональным лакокрасочным покрытием "Золотой Гальваник металлик" и другими элементами кузова, подчеркивая при этом спортивный характер салона.

## Элементы пакета M Sport X в экстерьере:

- Передний бампер со вставкой цвета "Морозный Серый металлик", особые воздуховоды и облицовки порогов цвета "Морозный Серый металлик" и вставки в цвет кузова, отделка колесных арок и накладок, задний бампер со вставкой-диффузором цвета "Морозный Серый металлик"
- 19" легкосплавные диски Y-spoke 722 M или 20" легкосплавные диски Double-spoke 717 M
- Заниженная спортивная подвеска M, в качестве альтернативы – заниженная адаптивная подвеска или стандартная подвеска
- Внешний дизайн "Глянцевый Черный" BMW Individual, в качестве альтернативы – внешний дизайн "Сатинированный алюминий" BMW Individual
- Логотип "M" на крыльях
- Эксклюзивная окраска кузова цвета "Синий Мизано металлик"; предлагаются и другие варианты окраски
- Задний спойлер M

## Элементы пакета M Sport X в интерьере:

- Накладки M на пороги дверей, площадка M для левой ноги
- Спортивные сиденья для водителя и переднего пассажира с обивкой тканью/алькантарой Micro Hexagon с желтыми акцентами в эксклюзивном стиле M, в качестве альтернативы – отделка тканью/алькантарой Micro Hexagon или черной кожей Dakota с синими акцентами; предлагаются и другие варианты отделки
- Кожаное спортивное рулевое колесо M
- Обивка потолка BMW Individual цвета "Антрацит"
- Декоративные планки "Алюминий Hexagon" цвета "Антрацит" или декоративные планки "Алюминий Hexagon" с синими матовыми акцентными вставками или "Алюминий Hexagon" с акцентными вставками "Жемчужный Хром"; предлагаются и другие варианты декоративных планок
- Эксклюзивные светодиодные нити подсветки салона в дверных панелях
- Автомобильный ключ с эксклюзивным логотипом "M"



■ 19" легкосплавные диски M Y-spoke 722 M, Orbit Grey, шлифованные. Диски 8J x 19 с шинами 225/45 R19.



□ 20" легкосплавные диски M Double-spoke 717 M, Orbit Grey матовые, шлифованные. Диски 8J x 20 с шинами 225/40 R20.

# ДОПОЛНИТЕЛЬНОЕ ОБОРУДОВАНИЕ.

Узнайте больше с помощью нового приложения "Каталоги BMW". Теперь доступно для Вашего смартфона и планшета.

■ Базовая комплектация □ Дополнительное оборудование



□ **Светодиодные фары** с функцией освещения поворотов генерируют яркий ближний и дальний свет при помощи двойных светодиодов. Свет фар при этом близок к дневному свету.



□ **Задний спойлер M** подчеркивает атлетичный силуэт автомобиля и заметно уменьшает нежелательную подъемную силу.



■ **Решетка радиатора BMW** с восемью ламелями на каждой стороне цвета "Глянцевый Черный" и рамкой цвета "Глянцевый Хром."



□ При открытом люке **панорамная стеклянная крыша** обеспечивает дополнительный приток свежего воздуха в салон автомобиля. При закрытом люке салон наполняется светом, благодаря чему создается ощущение простора. Крышка люка открывается и закрывается полностью автоматически одним нажатием кнопки или с помощью дистанционного управления, может сдвигаться и подниматься, оснащена солнцезащитной шторкой и ветроотражателем.



■ **Фары с галогенными лампами** произвольной формы отличаются встроенными светодиодными дневными ходовыми огнями и механическим корректором фар.



■ **Двухъярусные задние фонари** оснащены светодиодными габаритными огнями и стоп-сигналами, а также противотуманными фонарями и динамическими стоп-сигналами.



□ **Атермальные заднее и задние боковые стекла** существенно снижают степень нежелательного нагрева салона.



□ **Корпуса наружных зеркал** окрашиваются в цвет "Глянцевый Черный" вместо цвета кузова. Они подчеркивают атлетичность автомобиля и придают ему большую индивидуальность.



□ **Рейлинги на крыше** премиального качества с отделкой "Глянцевый Черный" BMW Individual – основа для многофункциональных аксессуаров BMW для перевозки багажа на крыше.



□ **Рейлинги на крыше с отделкой "Сатинированный Алюминий"** – основа для установки различных багажных систем BMW для перевозки вещей на крыше.



□ Система **комфортного доступа**<sup>1</sup> позволяет водителю и пассажирам садиться в автомобиль и открывать крышку багажника без необходимости использовать автомобильный ключ.

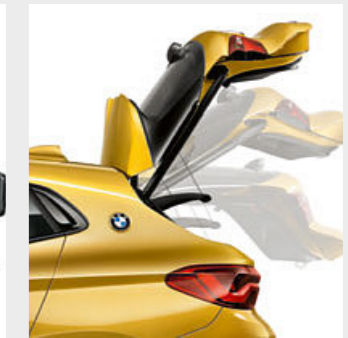

□ **Автоматический привод крышки багажника** позволяет открывать и закрывать багажник при помощи электропривода. Просто нажмите кнопку.



□ **Внешний дизайн "Глянцевый Черный" BMW Individual** отличается множеством элементов дизайна с отделкой "Глянцевый Черный", подчеркивающих атлетичный и элегантный облик автомобиля. К ним относятся окантовки ниш боковых окон, облицовки стоек В и элементы отделки стоек С кузова и наружных зеркал заднего вида.



□ **Внешний дизайн "Сатинированный Алюминий" BMW Individual** отличается элегантными акцентами: окантовками боковых окон, ниш боковых окон и стоек С кузова. Молдинги крыши окрашены в цвет кузова, а корпуса, основания и треугольные облицовки наружных зеркал и облицовки стоек В кузова выполнены в контрастном цвете "Глянцевый Черный".



■ Хорошо видимые **одинарные круглые патрубки** диаметром 90 миллиметров на каждой стороне с глянцевым хромированием.



□ **Омыватели фар** автоматически очищают стекла фар, когда включаются очиститель ветрового стекла и фары.



□ Когда **тягово-сцепное устройство** со съемной шаровой опорой не используется, оно не ухудшает элегантный и спортивный внешний вид задней части автомобиля.

<sup>1</sup> Функция бесконтактного открывания и закрывания крышки багажного отделения доступна только совместно с автоматическим приводом крышки багажника.



# ДОПОЛНИТЕЛЬНОЕ ОБОРУДОВАНИЕ.

Узнайте больше с помощью нового приложения "Каталоги BMW". Теперь доступно для Вашего смартфона и планшета.

■ Базовая комплектация □ Дополнительное оборудование

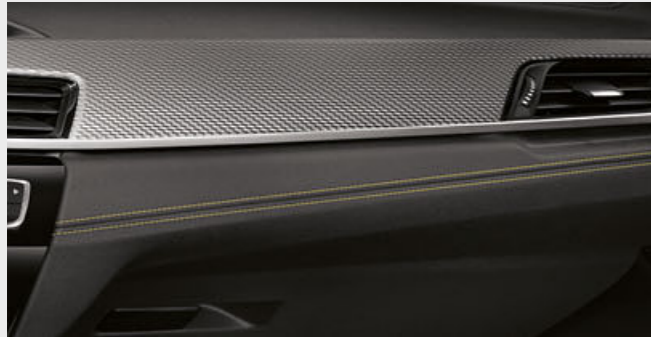

■ **Контрастные швы** на центральной консоли и передней панели предлагаются для всех вариантов обивки. Контрастные и декоративные швы прекрасно гармонируют с цветом салона.



□ **Спортивные сиденья** оснащены высокой спинкой и валиками боковой поддержки, оптимально удерживающими водителя и пассажира переднего сиденья при быстром прохождении крутых поворотов. В отличие от стандартных сидений в этом случае можно регулировать угол наклона сиденья, глубину сиденья, ширину подлокотника и опору для бедер. Особый внешний вид сидений подчеркивает спортивные возможности автомобиля.



□ **Пакет освещения** повышает уровень комфорта в салоне, создавая стильную и уютную атмосферу. Водителя приветствует особая приветственная подсветка, создаваемая с помощью наружных светодиодных элементов. Комфортная подсветка создает стильное освещение в салоне за счет сочетания прямого и рассеянного освещения.



■ **Пакет дополнительных приспособлений для размещения вещей в салоне** обеспечивает еще более широкие возможности транспортировки и хранения вещей в салоне и багажном отделении. Пакет дополнительных приспособлений для размещения вещей в салоне включает в себя вещевое отделение в передней панели со стороны водителя и сетчатые карманы на спинках передних сидений. Электророзетки 12 В в задней части центральной консоли и в багажнике позволяют подключать различные электронные устройства.



□ **Многofункциональное спортивное кожаное рулевое колесо M** с отделкой черной кожей Walkappa и эргономичными упорами для больших пальцев.



□ **Черное спортивное кожаное рулевое колесо** с утолщенным ободом и эргономичными упорами для больших пальцев обеспечивает надежный хват и дарит особенно приятные тактильные ощущения.



□ При включении **подогрева сидений водителя и переднего пассажира** нагреваются подушки и средние части спинок сидений с одним из трех уровней интенсивности.



□ **Электрорегулировки сиденья водителя и положения наружных зеркал** можно сохранять с помощью функции памяти.



□ **Аудиосистема Harman Kardon** с 12 динамиками оптимально адаптирована к акустическим особенностям интерьера, благодаря чему гарантируется исключительно высокое качество воспроизведения звука. Высоко- и низкочастотные динамики отличаются чистейшим и мощным звуком. Декоративные крышки динамиков с надписью Harman/Kardon имеют высококачественный внешний вид.



□ **Аудиосистема Hi-Fi** с усилителем мощностью 205 Вт и семью динамиками обеспечивает одинаково великолепное звучание независимо от занимаемого места в автомобиле.



□ Система **двухзонного климат-контроля** оснащается функцией автоматической рециркуляции воздуха с фильтром из активированного угля, а также датчиком запотевания и солнечным датчиком.



□ **Обивка потолка BMW Individual цвета "Антрацит"**, включая отделку дополнительных деталей, создает спортивную атмосферу в салоне.



□ **8-ступенчатая спортивная автоматическая коробка передач Steptronic** отличается невероятно быстрыми спортивными переключениями передач. Передачи можно переключать в автоматическом или ручном режимах с помощью рычага селектора или подрулевых лепестков.



□ **Поддержку поясничного отдела спины** на передних сиденьях можно регулировать по высоте и глубине, что позволяет найти правильное с точки зрения эргономики положение на сиденье.



■ **Система сквозной загрузки** включает в себя спинку заднего сиденья, складывающуюся в пропорции 40:20:40.



□ **Сумка для лыж и сноуборда** позволяет перевозить лыжи и сноуборды безопасно с сохранением чистоты в салоне и багажнике.



□ **Разделительная сетка багажника** размещается за вторым рядом сидений и предотвращает внезапное перемещение вещей из багажника в салон, например, при резком торможении.



■ **Отделения для хранения вещей** повышают комфорт и гарантируют, что в салоне всегда будет порядок.



□ **Внутреннее зеркало заднего вида** и наружное зеркало со стороны водителя с автоматическим затемнением предотвращают ослепление водителя фарами транспортных средств, движущихся сзади.

# ДОПОЛНИТЕЛЬНОЕ ОБОРУДОВАНИЕ.

Узнайте больше с помощью нового приложения "Каталоги BMW". Теперь доступно для Вашего смартфона и планшета.

■ Базовая комплектация □ Дополнительное оборудование



□ **Навигационная система Plus** отличается проекционным дисплеем BMW, сенсорным контроллером iDrive, встроенным 8,8" сенсорным дисплеем и 5,7" TFT-дисплеем высокого разрешения на приборной панели. Управление системой осуществляется интуитивно с помощью сенсорного контроллера iDrive, кнопок прямого доступа к меню и восьми программируемых кнопок или сенсорного экрана с интерактивными окнами.

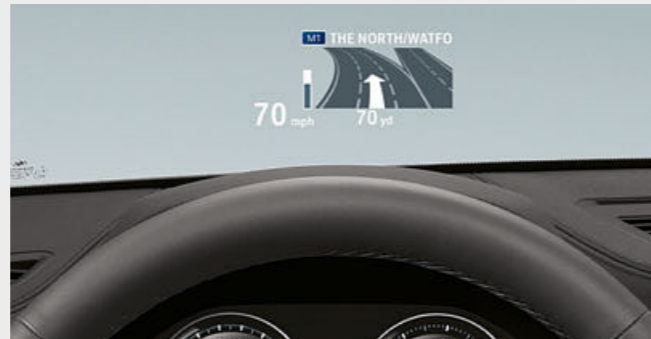

□ **Полноцветный проекционный дисплей BMW<sup>1</sup>** отображает всю важную информацию непосредственно в поле зрения водителя, позволяя ему полностью сконцентрироваться на управлении автомобилем. На дисплее могут отображаться такие данные, как, например, текущая скорость, подсказки системы навигации, индикатор ограничения скорости (включая индикатор запрета на обгон), а также телефонная книга и списки развлекательной системы.

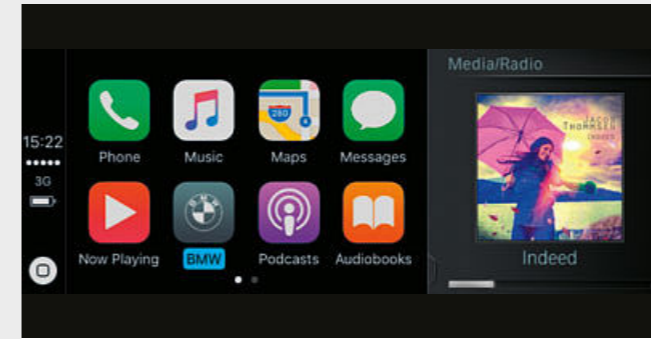

□ **Подготовка к Apple CarPlay<sup>4,5,7</sup>** поддерживает удобные беспроводные функции ряда моделей iPhone<sup>®</sup> в автомобиле. Благодаря этому с помощью интерфейса пользователя автомобиля и голосового управления можно отображать и использовать контент смартфона, а также такие функции, как музыка, iMessages/текстовые сообщения, телефония, Siri, навигация и некоторые приложения третьих сторон.



□ Системы активной безопасности в составе **ассистента вождения<sup>6</sup>** привлекают внимание водителя при непреднамеренном изменении полосы движения или при возможном столкновении и в случае опасности применяют торможение.



■ Коммуникационная и информационная **медиа-система BMW** дает возможность пользоваться радио, телефонией, функцией стриминга и информационной системой.



□ **Приборная панель с технологией Black Panel** и расширенными функциями включает в себя увеличенный ЖК-дисплей<sup>3</sup> высокого разрешения, на котором могут отображаться подсказки системы навигации, различные уведомления, а также всевозможная информация об автомобиле, список радиостанций, названия композиций или данные Ваших контактов.

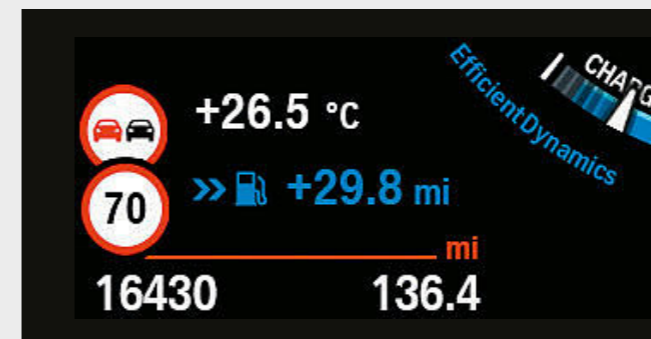

□ **Индикатор ограничения скорости<sup>8</sup>** распознает соответствующие знаки с помощью камеры и сравнивает полученные данные с информацией из навигационной системы для определения действующих ограничений.

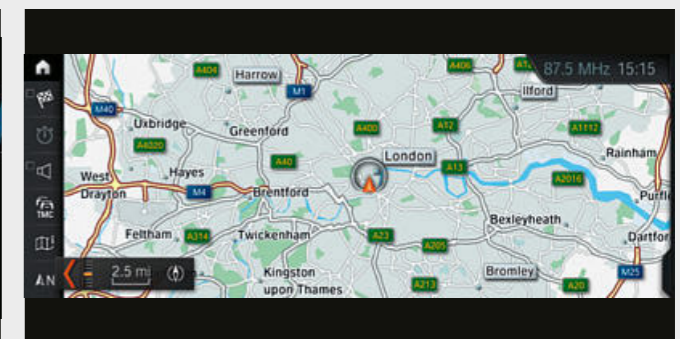

□ Точная информация о текущей ситуации на дорогах: с **функцией информации о дорожной ситуации онлайн (RTTI)<sup>5,7</sup>** все дороги будут у Вас перед глазами. Пробки в часы пик, на ремонтируемых участках или на дачных маршрутах – Ваш BMW знает кратчайший путь, и поездка не утомит Вас.



□ **Телефония с возможностью беспроводной зарядки<sup>2</sup>** включает в себя пакет для всесторонней поддержки телефонии с системой Bluetooth.

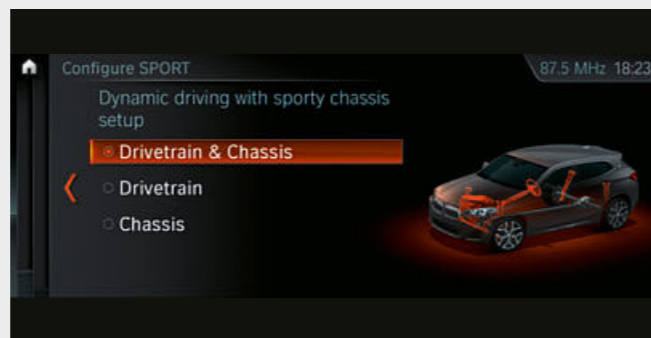

□ Заниженная на 10 миллиметров **подвеска с системой динамического контроля жесткости амортизаторов** отличается сочетанием динамики и комфорта с высокой безопасностью. Водитель также может выбирать настройки амортизаторов с помощью переключателя режимов вождения. Доступны стандартная настройка COMFORT и режим SPORT.



□ **Ассистент вождения Plus<sup>6,9</sup>** включает в себя систему предупреждения о столкновении, активный круиз-контроль на базе передней камеры и ассистент движения в пробках.

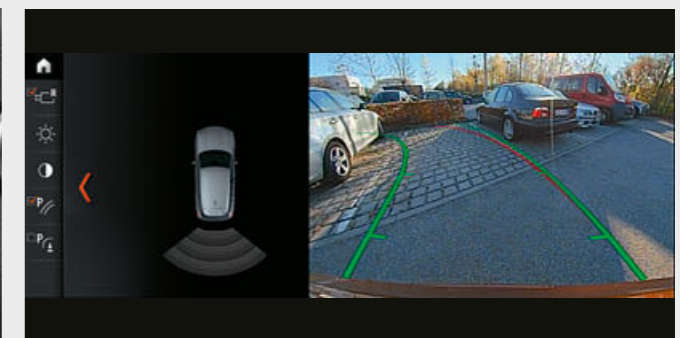

□ **Камера заднего вида** облегчает ориентацию при движении на парковке задним ходом и движении назад при скорости ниже 15 км/ч. Она позволяет отображать пространство, находящееся за автомобилем, на контрольном дисплее. Интерактивные направляющие линии для измерения расстояния и радиусов поворотов оказывают дополнительную помощь водителю при маневрировании. Препятствия отображают в цвете.

<sup>1</sup> В солнцезащитных очках с поляризационными стеклами информация на проекционном дисплее BMW будет видна не полностью. Отображение индикации зависит от комплектации автомобиля. Для отображения специальной индикации необходимо заказать соответствующие опции.

<sup>2</sup> Поддерживается индуктивная зарядка мобильных телефонов по стандарту Qi. Для отдельных смартфонов без индуктивной зарядки по стандарту Qi можно заказать специальные зарядные чехлы по программе запасных частей и аксессуаров BMW.

<sup>3</sup> Составная часть навигационной системы BMW.

<sup>4</sup> Совместимость и набор функций Apple CarPlay<sup>®</sup> зависят от модельного года и программного обеспечения iPhone<sup>®</sup>. Если используется подготовка к Apple CarPlay<sup>®</sup> некоторые данные об автомобиле поступают в телефон пользователя. Производитель мобильного телефона несет ответственность за дальнейшую обработку данных.

<sup>5</sup> Предлагается только в сочетании с пакетом услуг BMW ConnectedDrive.

<sup>6</sup> Действие этой функции может быть ограничено в темноте, тумане или при ярком свете.

<sup>7</sup> Предлагается только в сочетании с навигационной системой.

<sup>8</sup> Составная часть Ассистента вождения и Ассистента вождения Plus в сочетании с навигационной системой BMW.

<sup>9</sup> В России не предлагается.

Узнайте больше с помощью нового приложения "Каталоги BMW". Теперь доступно для Вашего смартфона и планшета.

■ Базовая комплектация □ Дополнительное оборудование



■ Неметаллик 668 Черный



□ Неметаллик 300 Белоснежный<sup>1</sup>

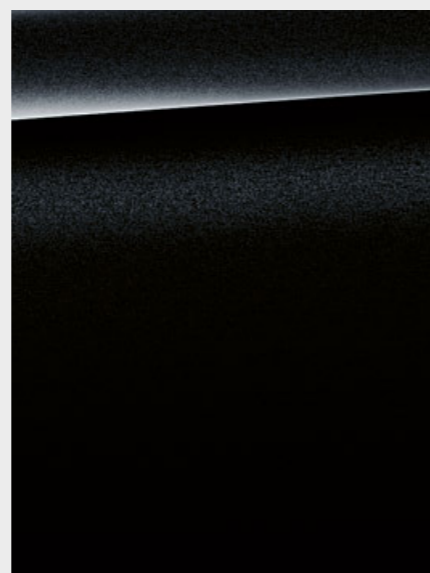

□ Металлик 475 Черный Сапфир<sup>2</sup>



□ Металлик А96 Белый Минерал



□ Металлик А83 Серебристый Ледник

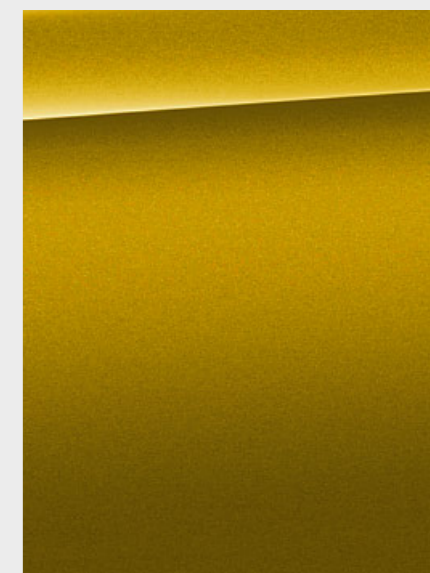

□ Металлик С1Р Золотой Гальваник<sup>2</sup>

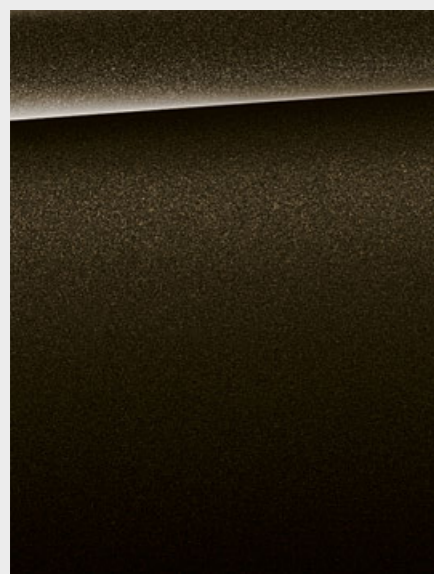

□ Металлик С07 Искрящийся Шторм с бриллиантовым эффектом<sup>3</sup>

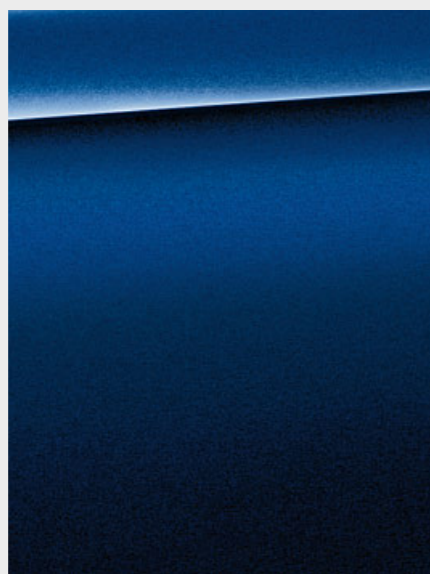

□ Металлик С10 Средиземноморский Синий<sup>3</sup>

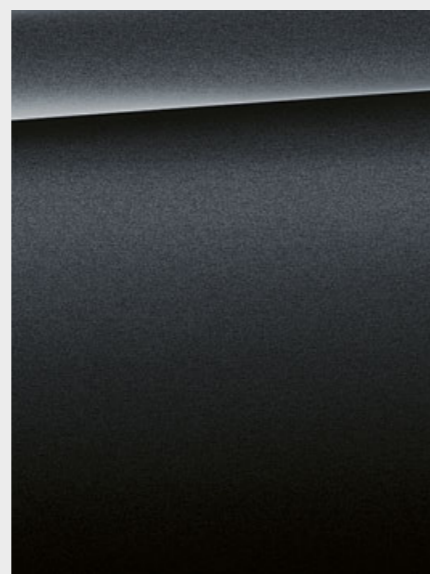

□ Металлик В39 Серый Минерал<sup>2</sup>

## ПАКЕТ M SPORT



□ Металлик С1Х Оранжевый Закат<sup>2</sup>



□ Металлик С1D Синий Мизано<sup>4</sup>

**[ Конфигуратор BMW ]** Используйте конфигуратор, чтобы подобрать свой индивидуальный BMW. Вам на выбор предлагаются все современные двигатели, цвета и виды оснащения. Подробнее на [www.bmw.ru](http://www.bmw.ru)

**[ Цветные карточки ]** Данные карточки помогут Вам составить первое впечатление о цветах и материалах для Вашего BMW. Приведенные здесь примеры должны дать Вам первое впечатление. Однако из опыта известно, что полиграфические краски не всегда могут точно передать оттенки цветов лакокрасочного покрытия, обивки

и декоративных планок. Поэтому мы рекомендуем Вам обсудить выбор цветов с официальным дилером BMW. Он покажет Вам образцы и поможет выполнить Ваши особые пожелания.

<sup>1</sup> Предлагается в базовой комплектации для пакета M Sport и пакета M Sport X.

<sup>2</sup> Также предлагается в качестве опции для пакета M Sport и пакета M Sport X.

<sup>3</sup> Также предлагается в качестве опции для пакета M Sport X.

<sup>4</sup> Предлагается только в сочетании с пакетом M Sport или пакетом M Sport X.

Узнайте больше с помощью нового приложения "Каталоги BMW". Теперь доступно для Вашего смартфона и планшета.

■ Базовая комплектация □ Дополнительное оборудование

## ТКАНЬ

Предлагается для



■ Базовая модель

Ткань Grid EGAT "Антрацит"<sup>1</sup>

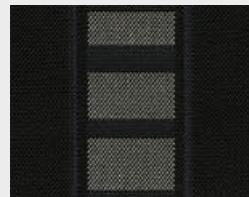

□ Базовая модель

Ткань Race ERL1 "Антрацит", серые акценты<sup>2</sup>

## КОЖА

Предлагается для



□ Базовая модель  
□ Пакет M Sport  
□ Пакет M Sport X

Кожа Dakota с перфорацией PDSW "Черный" с серыми акцентами

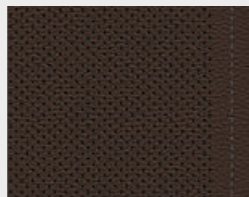

□ Базовая модель  
□ Пакет M Sport  
□ Пакет M Sport X

Кожа Dakota с перфорацией PDMZ "Мокка" с ореховыми акцентами



□ Базовая модель  
□ Пакет M Sport  
□ Пакет M Sport X

Кожа Dakota с перфорацией PDOA "Устричный" с серыми акцентами

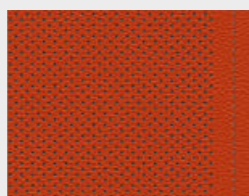

□ Базовая модель  
□ Пакет M Sport  
□ Пакет M Sport X

Кожа Dakota с перфорацией PDFM "Красная Магма" с серыми акцентами<sup>2</sup>

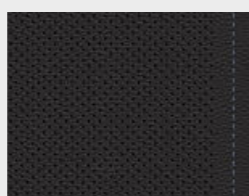

□ Пакет M Sport  
□ Пакет M Sport X

Кожа Dakota с перфорацией PDN4 "Черный" с синими акцентами<sup>2</sup>

## ДЕКОРАТИВНЫЕ ПЛАНКИ

Предлагается для

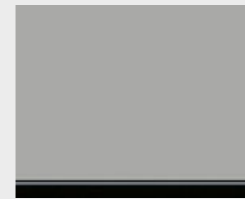

■ Базовая модель

4FS "Оксид Серебра", темные матовые, с акцентными вставками "Глянцевый Черный".



□ Базовая модель  
□ Пакет M Sport  
□ Пакет M Sport X

4F7 "Узорчатый Дуб", матовые, с акцентными вставками "Жемчужный Хром"<sup>3</sup>

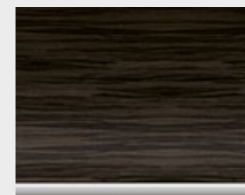

□ Базовая модель  
□ Пакет M Sport  
□ Пакет M Sport X

4LR Декоративные планки из дерева Fineline Stream с акцентными вставками "Жемчужный Хром"<sup>3</sup>



□ Базовая модель  
■ Пакет M Sport  
■ Пакет M Sport X

4LS "Алюминий с продольной шлифовкой" с акцентными вставками "Жемчужный Хром"<sup>3</sup>

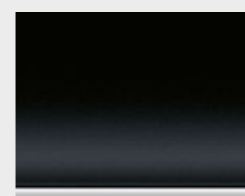

□ Базовая модель  
■ Пакет M Sport  
■ Пакет M Sport X

4LU Декоративные планки "Глянцевый Черный" с акцентными вставками "Жемчужный Хром"



□ Пакет M Sport  
■ Пакет M Sport X

4WP Алюминий Hexagon цвета "Антрацит" с акцентными вставками "Жемчужный Хром"<sup>3</sup>



■ Пакет M Sport  
□ Пакет M Sport X

4WF Алюминий Hexagon с матовыми акцентными вставками синего цвета<sup>2</sup>



■ Пакет M Sport  
■ Пакет M Sport X

4WE Алюминий Hexagon с акцентными вставками "Жемчужный Хром"<sup>3</sup>

## СОЧЕТАНИЕ ТКАНИ И АЛЬКАНТАРЫ

Предлагается для

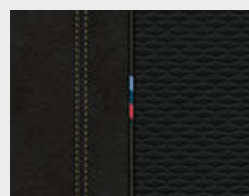

□ Пакет M Sport  
■ Пакет M Sport X

Сочетание ткань Micro Hexagon/алькантара NIML "Антрацит" с желтыми акцентами<sup>2</sup>

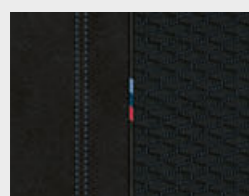

■ Пакет M Sport  
□ Пакет M Sport X

Сочетание ткань Micro Hexagon/алькантара NIMAT "Антрацит" с синими акцентами<sup>2</sup>

## SENSATEC

Предлагается для

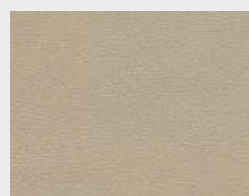

□ Базовая модель  
■ Пакет M Sport  
■ Пакет M Sport X

Sensatec KCSX "Устричный"

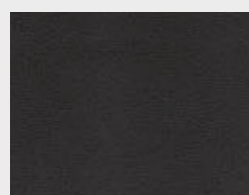

□ Базовая модель  
■ Пакет M Sport  
■ Пакет M Sport X

Sensatec KCSW "Черный"

Обратите внимание, что с течением времени даже при аккуратном обращении на обивке сидений могут появиться пятна, устранить которые будет невозможно. Подобные пятна могут появиться, в частности, в результате контакта с некачественно окрашенной одеждой.

Декоративные планки кроме 4FS имеют светодиодную подсветку в обивке двери. Цвет отделки салона зависит от выбранного цвета обивки.

<sup>1</sup> Предлагается только в сочетании со стандартными сиденьями.

<sup>2</sup> Предлагается только в сочетании со спортивными сиденьями.

<sup>3</sup> В обивке двери имеется также дополнительный акцент.

# ДИСКИ И ШИНЫ

Узнайте больше с помощью нового приложения "Каталоги BMW". Теперь доступно для Вашего смартфона и планшета.



■ 17" легкосплавные диски V-spoke 560 Reflex Silver. Диски 7,5J x 17 с шинами 225/55 R17.



□ 17" легкосплавные диски Double-spoke 564 Reflex Silver. Диски 7,5J x 17 с шинами 225/55 R17.



□ 17" легкосплавные диски Turbine styling 561 Orbit Grey, шлифованные. Диски 7,5J x 17 с шинами 225/55 R17.



□ 18" легкосплавные диски Double-spoke 567 Reflex Silver. Диски 7,5J x 18 с шинами R225/50 R18.



□ 18" легкосплавные шлифованные диски Y-spoke 569 Orbit Grey. Диски 7,5J x 18 с шинами 225/50 R18.



□ 18" легкосплавные диски Y-spoke 566 Ferric Grey, шлифованные. Диски 7,5J x 18 с шинами 225/50 R18.



□ 19" легкосплавные диски Y-spoke 511 Orbit Grey, шлифованные. Диски 8J x 19 с шинами 225/45 R19.



□ 19" легкосплавные диски Y-spoke 722 M Orbit Grey, шлифованные. Диски 8J x 19 с шинами 225/45 R19.



□ 19" легкосплавные диски Double-spoke 715 M Orbit Grey, шлифованные. Диски 8J x 19 с шинами 225/45 R19.



□ 20" легкосплавные диски M Double-spoke 717 M, Orbit Grey матовые, шлифованные. Диски 8J x 20 с шинами 225/40 R20.



□ 20" легкосплавные диски M Double-spoke 716 M, черные, шлифованные. Диски 8J x 20 с шинами 225/40 R20.



○ Высококачественные двухцветные 19" легкосплавные диски V-spoke 573, основной цвет "Глянцевый Черный". Комплект летних колес в сборе с разноразмерными шинами Runflat.

# ОРИГИНАЛЬНЫЕ АКСЕССУАРЫ BMW.

Оснащение 40 | 41

■ Базовая комплектация □ Дополнительное оборудование ○ Аксессуары



○ Высококачественные 19" легкосплавные диски V-spoke 573, глянцевого черного цвета с шлифованными лицевыми поверхностями и оптимизированные по массе. Комплект летних колес в сборе с разноразмерными безопасными шинами Runflat, диски 8J x 19 с шинами 225/45 R19 92W RSC.



○ Современный верхний **багажный бокс** черного цвета с декоративными боковыми планками цвета "Серебристый Титан" имеет объем 420 литров и совместим со всеми системами верхних багажников BMW. Благодаря возможности двустороннего открывания и тройному центральному замку на каждой стороне его можно легко загружать, а сам он обеспечивает высокий уровень защиты от кражи.



○ Если происходит что-то необычное, высокочувствительная камера<sup>3</sup> формата Full-HD автоматически записывает все происходящее рядом с автомобилем.

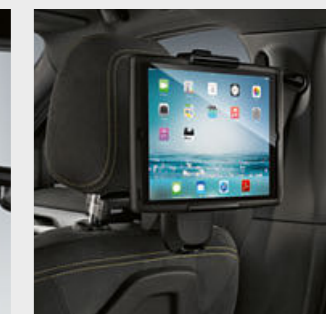

○ Надежный держатель для Apple iPad® 2, 3 или 4. Держатель защелкивается в базовом кронштейне, его можно повернуть на 360°, а также наклонить на любой угол.

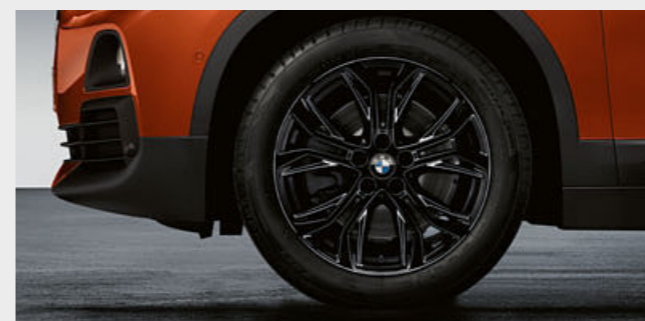

○ Высококачественные 18" легкосплавные диски Y-spoke 566, черного цвета, придают автомобилю очень спортивный вид. Комплект летних колес в сборе датчиками давления в шинах (TPMS) и безопасными шинами Runflat, диски 7,5J x 18 с шинами 225/50 R18 95W RSC.



○ Долговечный, не скользкий, влагостойкий поддон с высоким бортиком и точным дизайном защищает багажное отделение от влаги и грязи. Поддон черного цвета с черной вставкой X2 идеально дополняет интерьер.

<sup>1</sup> Только в сочетании с пакетом M Sport X.

<sup>2</sup> Предлагается только в сочетании с пакетом M Sport.

<sup>3</sup> В России пока не предлагается. Подробную информацию можно уточнить у официальных дилеров BMW.

Откройте для себя разнообразные инновационные аксессуары для кузова и салона, коммуникационных и информационных систем, а также для перевозки и размещения багажа. Официальные дилеры BMW готовы предоставить Вам консультации по про-

грамме оригинальных аксессуаров BMW и предложат Вам специальный каталог. Дополнительную информацию Вы можете найти на [www.bmw.com/accessories](http://www.bmw.com/accessories). Показанное здесь крепление для велосипедов в России не предлагается.

BMW X2		sDrive18i	xDrive20i	xDrive20d
<b>Масса</b>				
Собственная масса (ЕС) <sup>1</sup>	кг	1490	1615	1630
Максимально допустимая масса	кг	2005	2145	2150
Допустимая нагрузка	кг	590	605	595
Допустимая полная масса прицепа без тормозов <sup>2</sup>	кг	725	750	750
Допустимая полная масса прицепа с тормозами, при уклоне до 12%/8% <sup>2</sup>	кг	1700/1700	2000/2000	2000/2000
Объем багажного отделения	л	470–1355	470–1355	470–1355
<b>Двигатель</b>				
Количество цилиндров/клапанов		3/4	4/4	4/4
Рабочий объем	см <sup>3</sup>	1499	1998	1995
Макс. мощность/частота вращения	кВт (л.с.)/об/мин	103 (140)/4600–6500	141 (192)/5000–6000	140 (190)/4000
Макс. крутящий момент/частота вращения	Нм/об/мин	220/1480–4200	280/1350–4600	400/1750–2500
<b>Коробка передач</b>				
Привод		Передний	Полный	Полный
Коробка передач в базовом оснащении		7-ступенчатая DCT	8-ступенчатая АКПП Steptronic	8-ступенчатая АКПП Steptronic
<b>Ходовые качества<sup>3</sup></b>				
Максимальная скорость	км/ч	205	224	219
Разгон 0–100 км/ч	с	9,6	7,4	7,7
<b>Расход топлива<sup>3,4</sup></b>				
Городской цикл	л/100 км	7,6	7,9	5,7
Загородный цикл	л/100 км	5,5	5,7	4,7
Смешанный цикл	л/100 км	6,3	6,5	5,1
Выбросы CO <sub>2</sub> в смешанном цикле	г/км	143	148	134
Класс эффективности		B–A	B–A	A
Вместимость топливного бака, прикл.	л	51	51	51
<b>Колеса</b>				
Размер шин		225/55 R17 97 W	225/55 R17 97 W	225/55 R17 97 W
Размер дисков		7,5 J x 17	7,5 J x 17	7,5 J x 17
Материал		Легкий сплав	Легкий сплав	Легкий сплав

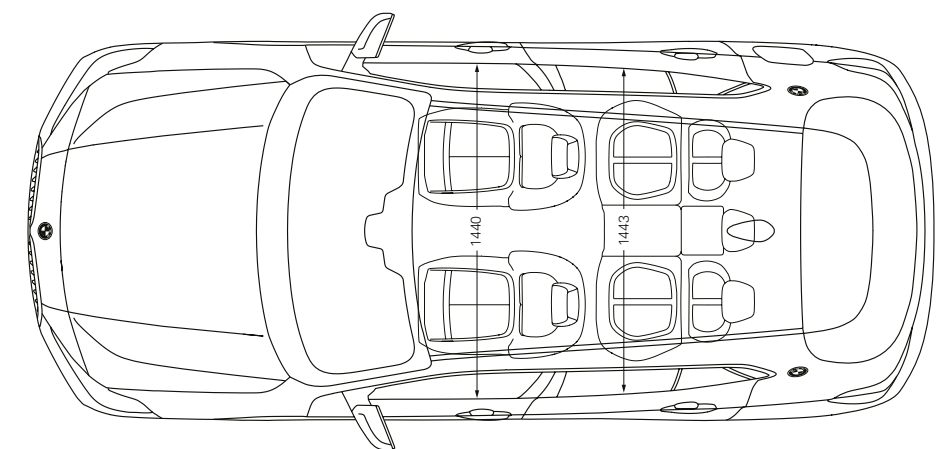
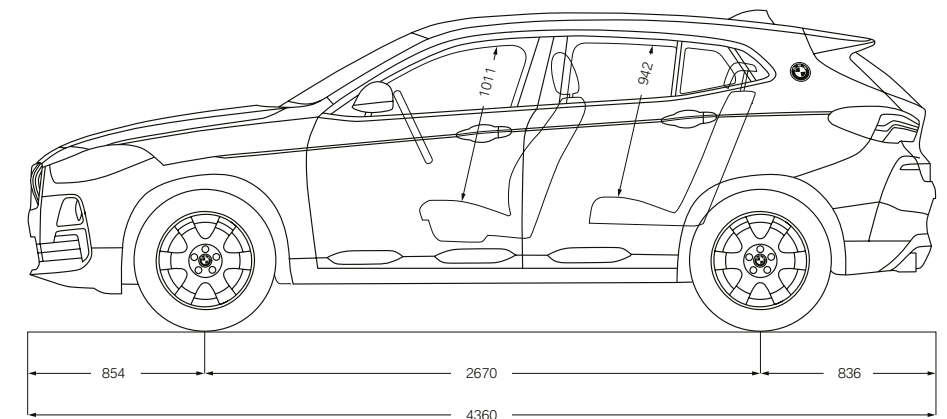
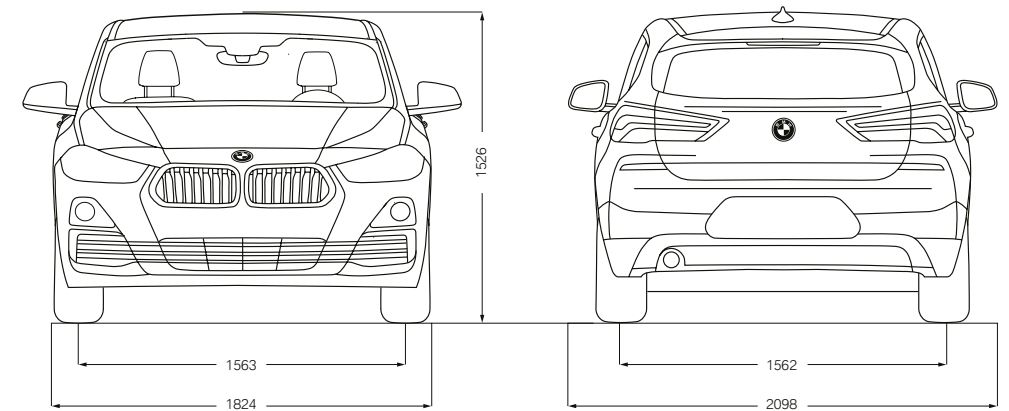

Все бензиновые двигатели соответствуют требованиям стандарта EU6 (дизельные – EU5).

<sup>1</sup> Приведенные значения указаны с учетом заполнения бака на 90% и водителя массой 75 кг. Значения собственной массы приведены для автомобиля в базовой комплектации. Установка дополнительного оборудования может привести к увеличению фактической массы автомобиля.

<sup>2</sup> Фактическая полная масса прицепа не должна превышать суммы максимально допустимого буксируемого груза и максимальной вертикальной нагрузки на тягово-сцепное устройство.

<sup>3</sup> BMW рекомендует использовать неэтилированный бензин с исследовательским октановым числом 95. Допускается также использование неэтилированного бензина с исследовательским октановым числом 91 и выше, содержащего не более 10% этанола (E10). Указанные тягово-динамические характеристики и расход топлива достигаются при использовании бензина с исследовательским октановым числом 98.

<sup>4</sup> Показатели расхода топлива и выбросов CO<sub>2</sub> определены в соответствии с требованиями к одобрению типа транспортных средств и процедурой измерений, определенной директивой ЕС 715/2007. Показатели относятся к автомобилям в базовой комплектации в Германии, а диапазоны значений указаны в зависимости от использованных размеров дисков и шин.

## СЕРВИС BMW – МЫ О ВАС ПОЗАБОТИМСЯ:

Приобретая BMW, Вы также делаете выбор в пользу отличного технического обслуживания и всестороннего сервиса. Система контроля технического состояния автомобиля **Condition Based Service (CBS)** непрерывно определяет состояние изнашивающихся частей и эксплуатационных жидкостей и при необходимости выводит соответствующее предупреждение на приборную панель. Это позволяет Вам посещать сервисный центр BMW только в

случае необходимости. Здесь о Вашем автомобиле позаботятся **квалифицированные специалисты BMW**, располагающие самым современными технологиями и использующие только **оригинальные запасные части BMW**. Сохранить чувство удовольствия за рулем Вам помогут более 3300 сервисных центров более чем в 150 странах мира, а в России для Вас работают 58 официальных дилеров.

### BMW FINANCIAL SERVICES/ КОНФИГУРАТОР.



**BMW Financial Services.** Финансовые услуги в области лизинга, кредитования и страхования, которые точно соответствуют Вашим потребностям. За более подробной информацией Вы можете обратиться к официальным дилерам BMW или же зайдите на сайт подразделения BMW Financial Services [www.bmwbank.ru](http://www.bmwbank.ru)



**Конфигуратор BMW.** От двигателя и цвета до оснащения – на сайте [www.bmw.ru](http://www.bmw.ru) Вы можете сами составить конфигурацию автомобиля своей мечты.



**Функция дистанционного сервиса BMW Teleservices.** Благодаря системе Condition Based Service на дисплей Вашего автомобиля выводится срок следующего техобслуживания, а основные данные автомобиля автоматически передаются в BMW. Ваш дилер получает эти данные и бесплатно связывается с Вами для согласования срока визита на сервис. При желании Вы всегда можете отключить данную функцию. Подробнее на [www.bmw.ru/teleservices](http://www.bmw.ru/teleservices)

### ОФИЦИАЛЬНЫЕ ДИЛЕРЫ BMW.

АВИЛОН, Москва ..... (495) 730-44-45	ПРЕМЬЕР АВТО, Владивосток ..... (423) 230-30-30	ЭЛИТАВТО СИБИРЬ, Новосибирск ..... (383) 319-03-19
АВИЛОН (Белая Дача), Москва ..... (495) 737-04-05	БАВАРИЯ МОТОРС, Волгоград ..... (8442) 267-777	БАРС, Омск ..... (3812) 330-777
Группа "АВТОДОМ", Москва ..... (495) 500-500-0	МОДУС, Воронеж ..... (473) 2-333-007	ТРАНСТЕХСЕРВИС, Оренбург ..... (843) 518-10-18
АВТОПОРТ, Москва ..... (495) 727-40-40	АВТОХАУС, Екатеринбург ..... (343) 222-0-111	ИЗАР-АВТО, Пенза ..... (8412) 20-00-20
АВТО-АВАНГАРД, Москва ..... (495) 739-44-44	КРАФТ, Екатеринбург ..... (343) 300-0-500	АВТОМОБИЛИ БАВАРИИ, Пермь ..... (342) 254-55-55
АДВАНС-АВТО, Москва ..... (495) 660-44-00	ИТС-АВТО, Ижевск ..... (341) 290-16-03	СЕВЕРНАЯ БАВАРИЯ, Петрозаводск ..... (8142) 59-35-99
АЗИМУТ СП, Москва ..... (495) 363-96-96	АНГАРА, Иркутск ..... (3952) 500-202	АРМАДА, Ростов-на-Дону ..... (863) 306-77-77
БАЛТАВТОТРЕЙД - М, Москва ..... (495) 777-77-33	ТРАНСТЕХСЕРВИС, Казань ..... (843) 518-25-35	АЛДИС, Самара ..... (846) 373-84-48
Группа "БОРИСХОФ", Москва ..... (495) 745-11-11	РУС МОТОРС, Калининград ..... (401) 255-55-12	ТОЛСАР, Саратов ..... (8452) 693-000
РОЛЬФ-ПРЕМИУМ, Москва ..... (495) 153-66-73	БАКРА, Краснодар ..... (861) 279-07-07	МОДУС, Сочи ..... (862) 257-00-00
РОЛЬФ-ПРЕМИУМ M BOUTIQUE, Москва ..... (495) 787-1-787	Краснодар ..... (861) 201-50-00	КЛЮЧ АВТО, Ставрополь ..... (8652) 57-44-44
АВТОДОМ, С.-Петербург ..... (812) 777-77-00	ЭЛИТАВТО, Красноярск ..... (391) 220-42-04	СИБКАР, Сургут ..... (346) 221-55-55
АКСЕЛЬ-МОТОРС В. О., С.-Петербург ..... (812) 325-52-52	АВТОПРЕМИУМ, Курск ..... (4712) 740-555	ГРАНД АВТО, Тверь ..... (4822) 79-79-69
АКСЕЛЬ-МОТОРС СЕВЕР, С.-Петербург ..... (812) 325-30-00	КЛЮЧ АВТО, Минеральные Воды ..... (879) 225-60-60	АЛДИС, Тольятти ..... (8482) 270-111
ЕВРОСИБ СЕРВИС, С.-Петербург ..... (812) 740-30-00	ТРАНСТЕХСЕРВИС, Набережные Челны ..... (8552) 390-390	БАВАРИЯ-АВТО, Тула ..... (4872) 363 555
ЕВРОСИБ ЛАХТА, С.-Петербург ..... (812) 740-55-55	АВТОМОБИЛИ БАВАРИИ, Нижний Новгород ..... (831) 270-30-70	ПРЕМИУМ-ДИНА, Тюмень ..... (3452) 522-333
ДИКСИ, Барнаул ..... (3852) 222-001	МОДУС, Новороссийск ..... (8617) 60-72-60	ТРАНСТЕХСЕРВИС, Уфа ..... (347) 292-44-99
ДЖЕНСЕР, Белгород ..... (472) 237-63-37	ПРАЙМ МОТОРС, Нижний Новгород ..... (831) 200-00-00	М-СЕРВИС, Челябинск ..... (351) 281-55-55

## ОТВЕТСТВЕННОЕ ФОРМИРОВАНИЕ БУДУЩЕГО.



Разработка эффективных автомобилей и внедрение экологически чистых производственных процессов вплоть до утилизации являются неотъемлемой частью нашей философии развития. С 1995 года и по сегодняшний день благодаря мерам BMW EfficientDynamics выбросы CO<sub>2</sub> наших новых автомобилей, продающихся в Европе, были снижены более чем на 35 %. В период с 2006 по 2014 год мы также сократили на 34 % расход ресурсов на производстве, в том числе воды и энергии и к 2020 году планируем довести этот показатель до 45 %. На нашем моторостроительном заводе в Штайре мы с 2007 года выпускаем двигатели при нулевом сбросе сточных вод. Более подробную информацию Вы сможете найти на сайте [www.bmw.ru](http://www.bmw.ru)

**BMW X2 xDrive20d с пакетом M Sport X:**

4-цилиндровый дизельный двигатель BMW TwinPower Turbo, 140 кВт (190 л.с.), 20" легкосплавные диски M Double-spoke 717 M, цвет кузова "Золотой Гальваник металлик", спортивные сиденья с обивкой из ткани Micro Hexagon и алькантары цвета "Антрацит" с желтыми акцентами, декоративные планки из алюминия Hexagon цвета "Антрацит".

Модели, представленные в данном каталоге, оснащены элементами базовой комплектации и дополнительного оборудования, предлагающимися BMW AG для рынка Германии. За информацией просьба обращаться к официальным дилерам BMW. Компания оставляет за собой право на внесение изменений в конструкцию и комплектацию автомобилей, а также право на ошибку.

© BMW AG, Мюнхен, Германия. Перепечатка, полная или частичная, допускается только с предварительного письменного разрешения BMW AG, Мюнхен.

411 002 347 87 2 2017 BM. Отпечатано в Германии 2017.

