



С удовольствием
за рулем



НОВЫЙ BMW M5.



НОВЫЙ BMW M5.



inspired by **BMW Individual**

НОВОЕ ПРИЛОЖЕНИЕ ДЛЯ ПРОСМОТРА КАТАЛОГОВ BMW.

НОВИНКА



Больше информации, больше удовольствия от вождения. Новое приложение "Каталоги BMW" открывает для Вас совершенно новые цифровые и интерактивные ощущения от мира BMW. Скачайте приложение "Каталоги BMW" на свой смартфон или планшет и по-новому взгляните на Ваш новый BMW.

ИННОВАЦИИ И ТЕХНОЛОГИИ



16 Силовой агрегат и подвеска M



20 Системы помощи водителю и безопасность



22 Коммуникационные и информационные системы

ОСНАЩЕНИЕ.



24 BMW M5



26 BMW M5 First Edition



28 BMW Individual



30 Особенности комплектации



36 Цвета кузова



38 Цвета салона

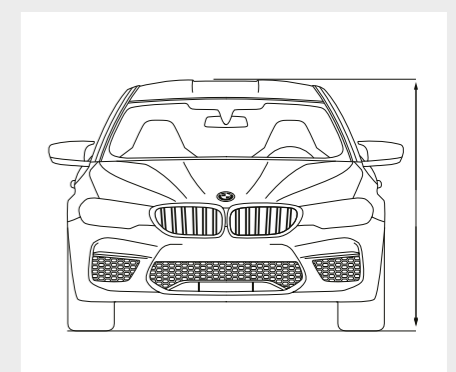

40 Технические данные



МОЩНЫЙ СТАРТ.



ДОБРО ПОЖАЛОВАТЬ В МИР ВЫСОКИХ ТЕХНОЛОГИЙ.

ВСЕ СИСТЕМЫ ПОМОЩИ ВОДИТЕЛЮ BMW 5 СЕРИИ, ВКЛЮЧАЯ АССИСТЕНТ
ВОЖДЕНИЯ PLUS^{1,2} /// ПРОЕКЦИОННЫЙ ДИСПЛЕЙ С ОСОБОЙ ИНДИКАЦИЕЙ M³ ///
M СЕРВОТРОНИК ДЛЯ ТОЧНОГО И ОСТРОГО РУЛЕВОГО УПРАВЛЕНИЯ ///
НОВЫЙ СЕЛЕКТОР АКПП С ПЕРЕКЛЮЧАТЕЛЕМ DRIVELOGIC



¹ Предлагается за дополнительную плату.

² В темноте и тумане действие функции может быть ограничено.

³ В солнцезащитных очках с поляризационными стеклами изображение на проекционном дисплее BMW будет видно не полностью. Действие представленной функции зависит от установленного опционального оборудования. Для отображения ряда вспомогательной информации требуется дополнительное оборудование.



БЕЗГРАНИЧНОЕ УДОВОЛЬСТВИЕ ЗА РУЛЕМ.

8-ЦИЛИНДРОВЫЙ БЕНЗИНОВЫЙ ДВИГАТЕЛЬ
M TWIN POWER TURBO С КРУТЯЩИМ МОМЕНТОМ
750 НМ И МОЩНОСТЬЮ 441 КВТ (600 Л.С.) ///
M xDRIVE С АКТИВНЫМ ДИФФЕРЕНЦИАЛОМ M ///
8-СТУПЕНЧАТАЯ АКПП M STEPTRONIC С ФУНКЦИЕЙ
DRIVELOGIC /// СНИЖЕННАЯ МАССА БЛАГОДАРЯ
РАЦИОНАЛЬНО ОБЛЕГЧЕННЫМ КОНСТРУКЦИЯМ



ДИНАМИЗМ В ЛЮБОМ РАКУРСЕ.

КАРБОНОВАЯ КРЫША И РЕЛЬЕФНЫЙ КАПОТ M5 ///
ЗЕРКАЛА ЗАДНЕГО ВИДА M АЭРОДИНАМИЧЕСКОЙ
ФОРМЫ /// РАСШИРЕННЫЙ КУЗОВ С ОСОБЫМИ
ВОЗДУХОВОДАМИ M



ЗАРЕЗЕРВИРУЙТЕ ЗА СОБОЙ МЕСТО ЛИДЕРА.

МНОГОФУНКЦИОНАЛЬНЫЕ СИДЕНЬЯ М С ЭЛЕКТРОРЕГУЛИРОВКАМИ* И ПОЛНОЙ ОТДЕЛКОЙ КОЖЕЙ MERINO* С ПОДСВЕЧИВАЕМЫМ ЛОГОТИПОМ "M5" В ПОДГОЛОВНИКАХ /// КОЖАНОЕ РУЛЕВОЕ КОЛЕСО М С ЛЕПЕСТКАМИ ПЕРЕКЛЮЧЕНИЯ ПЕРЕДАЧ И КНОПКАМИ M1/M2

* Предлагается за дополнительную плату.



inspired by **BMW Individual**

НЕДОСЯГАЕМОЕ ПРЕВОСХОДСТВО.

ВОЛНУЮЩАЯ ЭЛЕГАНТНОСТЬ ФОРМ. МОЩНОСТЬ ВЫШЕ, ЧЕМ КОГДА БЫ ТО НИ БЫЛО. НОВОЕ ПОКОЛЕНИЕ BMW M5 – ВОПЛОЩЕНИЕ ВЫСОЧАЙШЕГО ИНЖЕНЕРНОГО ИСКУССТВА И ИННОВАЦИОННОГО ИНТЕЛЛЕКТА. ДЛЯ НЕБЫВАЛОГО УРОВНЯ ДИНАМИКИ ВПЛОТЬ ДО ПРЕДЕЛА ВОЗМОЖНОСТЕЙ. С МНОГОЧИСЛЕННЫМИ СУПЕРСОВРЕМЕННЫМИ ТЕХНОЛОГИЯМИ, КОТОРЫЕ ПРИВНОСЯТ В ДЕЛОВЫЕ БУДНИ БОЛЬШЕ БЕЗОПАСНОСТИ И КОМФОРТА. ИННОВАЦИОННАЯ СИСТЕМА ПОЛНОГО ПРИВОДА M xDRIVE НОВОГО BMW M5 МОЩНОСТЬЮ 600 Л.С. (441 КВТ) ПРЕВРАЩАЕТ ВОДИТЕЛЯ В УВЕРЕННОГО ПИЛОТА СУПЕРСПОРТКАРА, ОБЛАДАЮЩЕГО ФАНТАСТИЧЕСКОЙ МОЩЬЮ, ТОЧНОСТЬЮ ХОДОВЫХ КАЧЕСТВ И ДИНАМИКОЙ – УДОВОЛЬСТВИЕ ЗА РУЛЕМ В СТИЛЕ M ВЫХОДИТ НА НОВЫЙ УРОВЕНЬ.





Страстная увлеченность автоспортом, движущей силой которой является стремление к совершенству. Автомобили BMW M обеспечивают такой уровень динамики, точности и мощности, который соответствует самым высоким требованиям. Двигатели M TwinPower Turbo были специально разработаны для того, чтобы вывести технологии автоспорта на обычные дороги. Также и все другие компоненты идеально подобраны в соответствии с общей концепцией. Все – подвеска и коробка передач, рулевое управление и тормоза – созданы ради одной цели: обеспечить максимальную динамику в любых условиях.

8-цилиндровый бензиновый двигатель M TwinPower Turbo

- Макс. мощность: 441 кВт (600 л.с.)
- Макс. крутящий момент: 750 Нм
- Разгон 0–100 км/ч: 3,4 с
- Максимальная скорость: 250 км/ч / 305 км/ч с пакетом M Driver's¹
- Расход топлива в смешанном цикле: 10,5 л/100 км
- Выбросы CO₂ в смешанном цикле: 241 г/км

Спортивная выпускная система M¹ генерирует динамичный звук, который может изменяться с помощью управляющего клапана, встроенного в систему выпуска. В режимах SPORT и SPORT+, активируемых с помощью кнопок выбора динамических режимов, используется еще более интенсивный звук двигателя, в то время как в режиме, ориентированном на комфорт, звук становится более спокойным.

Кнопки управления звуком двигателя M на центральной консоли позволяют регулировать громкость спортивного звука двигателя и выпускной системы в салоне автомобиля. В зависимости от предпочтений водителя ровный набор мощности и феноменальный крутящий момент двигателя может быть как акустически подчеркнут, так и приглушен.



Система M xDrive с активным дифференциалом M гарантирует максимальное сцепление с дорожной поверхностью и высочайшую динамику как при повседневной эксплуатации, так и на гоночной трассе. При выключенной системе DSC водитель может выбрать один из трех режимов движения – 4WD, 4WD Sport и 2WD, – в зависимости от собственных предпочтений и дорожных условий.



В **режиме 4WD** настройки системы M xDrive ориентированы на достижение оптимального контроля над автомобилем и достижение максимальной тяги. Это особенно полезно в плохих дорожных условиях. В то же самое время этот режим позволяет водителю использовать динамический потенциал нового BMW M5 при выключенной системе стабилизации.

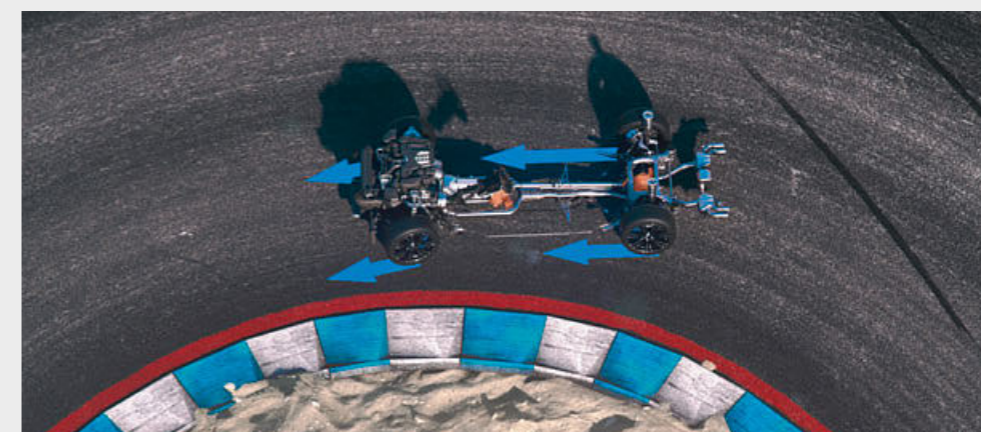

В **режиме 4WD Sport** настройки системы M xDrive ориентированы на достижение еще большей маневренности и спортивных ходовых качеств. Сочетание совершенной точности, легкости управления и убедительной тяги позволяет в полной мере наслаждаться вождением – особенно на гоночной трассе.

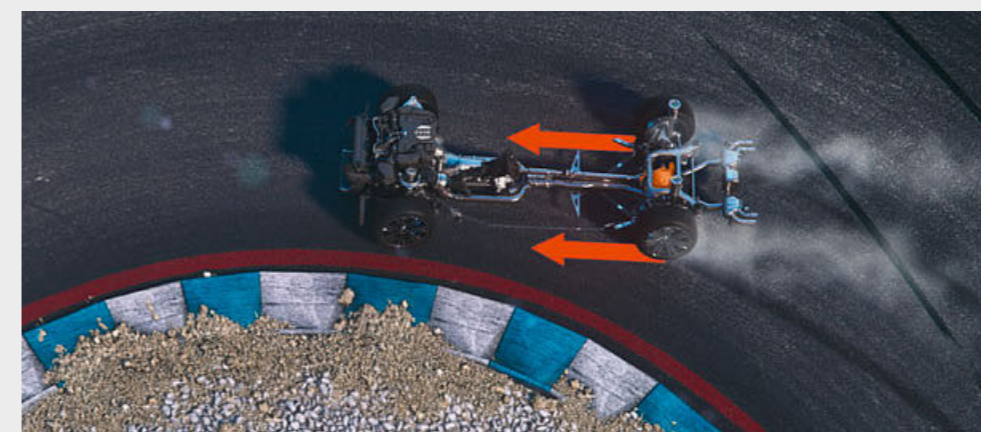

В **режиме 2WD** новый BMW M5 позволяет активным водителям наслаждаться особенностями заднего привода за рулем высокодинамичного седана, в то время как активный дифференциал M обеспечивает выдающуюся маневренность и исключительную точность управления.

¹ Предлагается за дополнительную плату.

Дополнительную информацию о расходе топлива и выбросах CO₂ можно узнать в технических данных или у официальных дилеров BMW.



Любая разработка в рамках BMW M начинается с достижения только одной цели: обеспечения исключительной динамики. Каждый компонент подвески нового BMW M5 создан для достижения максимальных результатов и оптимального контакта с дорогой даже в самых предельных режимах. Аэродинамическая оптимизация, облегченные конструкции и другие технологии BMW M способствуют достижению еще более высокого уровня динамики нового BMW M5.

Подвеска M.

Фундаментально пересмотренная подвеска M полностью раскрывает гигантский динамический потенциал нового BMW M5. Автомобиль отличают увеличенная ширина колеи, пружины с измененной жесткостью и более жесткие стабилизаторы, а также уникальная калибровка системы контроля жесткости амортизаторов. Все вместе это обеспечивает атлетическую динамику.

Карбоно-керамические тормоза M^{1, 2} – результат заимствования инновационных технологий из автоспорта. Они не подвержены коррозии, чрезвычайно износоустойчивы, выдерживают большие термические нагрузки и обладают низкой массой, что положительно сказывается на маневренности и динамике автомобиля. Карбоно-керамические тормоза M легко узнать по матово-золотистым суппортам с классическим логотипом “M”.



С помощью кнопок M1 и M2 водитель может сохранять индивидуальные динамические настройки своего автомобиля.

Новый BMW M5 может запомнить две индивидуальные конфигурации настроек. Сохранение выбранных параметров осуществляется просто и интуитивно понятно: для этого водителю нужно просто нажать и удерживать кнопку M1 или M2 на рулевом колесе; в качестве альтернативы возможна конфигурация настроек через меню BMW iDrive. Кнопки M1/M2 на рулевом колесе используются также для вызова сохраненных в памяти настроек. Выбранный режим – M1 или M2 – отображается на приборной панели.

Возможности конфигурации.

M xDrive: впервые используется в новом BMW M5, с режимами 4WD, 4WD Sport и 2WD
8-ступенчатая автоматическая коробка передач M Steptronic с технологией Drivelogic: режим переключений (D или S) и программы переключений (уровни 1, 2 и 3)
Двигатель M TwinPower Turbo: отклики – Efficient, Sport или Sport+
Сервотроник M: усилитель – COMFORT, SPORT или SPORT+
Подвеска M: отклики – COMFORT, SPORT или SPORT+
Система динамического контроля устойчивости (DSC): режимы – DSC ON, MDM (M Dynamic Mode) или DSC OFF
Водитель может также регулировать режим индикации на специальном проекционном дисплее M



8-ступенчатая автоматическая коробка передач M Steptronic с технологией Drivelogic отличается сверхвысокой скоростью переключения передач и несколькими алгоритмами переключения: от максимально спортивных и динамичных до комфортных и экономичных. Передачи можно также переключать вручную при помощи рычага селектора или лепестков на рулевом колесе.

¹ Предлагается за дополнительную плату.

² В зависимости от условий внешней среды и характера торможения особенности используемых материалов могут приводить к возникновению определенного шума перед остановкой автомобиля, особенно в сырую погоду.

СИСТЕМЫ ПОМОЩИ ВОДИТЕЛЮ И БЕЗОПАСНОСТЬ.

■ Базовая комплектация □ Дополнительное оборудование



Бросать вызов законам физики – это характерная черта автомобилей BMW M. При этом они обеспечивают максимальный уровень безопасности – ведь сила не имеет никакого смысла, если она не находится под полным контролем. Именно поэтому BMW M использует разнообразные системы, призванные помочь водителю и позволяющие сочетать безграничное удовольствие от вождения с высочайшим уровнем безопасности. Многочисленные системы обеспечения безопасности позволяют Вам чувствовать себя защищенным даже в самых предельных режимах.

■ **Адаптивные светодиодные фары** объединяют в себе неослепляющую систему управления дальним светом фар BMW Selective Beam, систему статического освещения поворотов и адаптивные фары головного света. Яркий свет фар, близкий по спектру к дневному свету, обеспечивает оптимальное, равномерное освещение дороги, тем самым снижая утомляемость водителя. Световой поток автоматически распределяется в зависимости от скорости движения и угла поворота рулевого колеса. Четыре светодиодных кольца представляют собой также выразительный элемент дизайна, выделяющий Ваш BMW среди других автомобилей даже ночью.



■ **Цветной проекционный дисплей BMW со специальными функциями M¹** выводит всю информацию, относящуюся к поездке, непосредственно в поле зрения водителя. Нажав клавишу, можно включить особый M-режим дисплея, в котором отображаются выбранная передача, тахометр, включая индикатор моментов переключения передач, а также подсказки системы навигации.



□ **Ассистент парковки Plus** упрощает маневрирование автомобиля при парковке. Он включает в себя систему кругового обзора, включая вид сверху, сигнализацию аварийного сближения, а также систему помощи при перпендикулярной парковке, функцию экстренного торможения при парковке и ассистент парковки, обеспечивающий полностью автоматическую парковку как параллельно, так и перпендикулярно дороге.



□ **Ассистент вождения Plus³** обеспечивает высокий уровень комфорта и безопасности в полуавтоматическом режиме в условиях монотонного движения и опасных ситуациях. К ним могут относиться пробки или медленное движение в плотном транспортном потоке, а также долгие поездки по городу, загородным дорогам или скоростным шоссе. Одновременно система обеспечивает помощь при выборе правильного направления на перекрестках и отслеживает полосы движения.



□ **Система ночного видения BMW Night Vision²** распознает людей и крупных животных на расстоянии и выводит тепловые изображения на центральный дисплей. Кроме того, с помощью функции динамической подсветки объекты целенаправленно освещаются неослепляющим светом основной фары. Дополнительная предупреждающая система также автоматически активируется при запуске двигателя, независимо от изображения на дисплее.

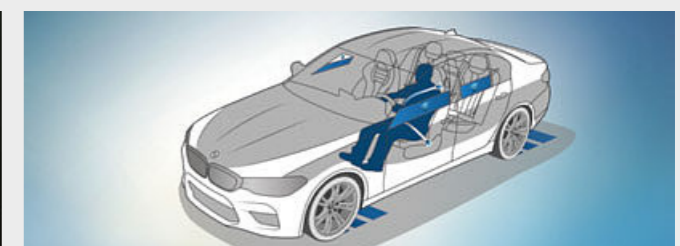

□ **Активная защита** является системой превентивной безопасности в рамках BMW ConnectedDrive. В критических ситуациях она предупреждает водителя и подтягивает ремни безопасности. При наличии электропривода сидений система поднимает спинки в вертикальное положение, а также закрывает окна и люк в крыше. После аварии система автоматически задействует тормоза автомобиля до момента его полной остановки.

Базовая комплектация и дополнительное оборудование зависят от экспортного исполнения автомобиля.

¹ В солнцезащитных очках с поляризационными стеклами изображение на проекционном дисплее BMW будет видно не полностью. Действие представленной функции зависит от установленного опционального оборудования. Для отображения ряда вспомогательной информации требуется дополнительное оборудование.

² Предлагается только в сочетании с навигационной системой Professional.
³ В темноте и тумане действие функции может быть ограничено.

ПОЛНЫЙ ОХВАТ СИТУАЦИИ ВОКРУГ АВТОМОБИЛЯ.

Наслаждайтесь максимумом комфорта и безопасности вместе с BMW Personal CoPilot. Во время поездки или на парковке, в отличную погоду или в условиях плохой видимости Вы можете в любой ситуации положиться на системы помощи водителю BMW Personal CoPilot. Самые современные системы – радарные, ультразвуковые и камеры – следят за ситуацией вокруг автомобиля, предоставляя необходимые данные интеллектуальным системам помощи водителю. Системы помощи BMW Personal CoPilot могут быть задействованы водителем по его желанию или автоматически в чрезвычайной ситуации, что делает каждую поездку на Вашем BMW еще более безопасной и комфортабельной.

БОЛЕЕ **40** ЛЕТ УСЛУГАМ BMW CONNECTED DRIVE.

Еще один шаг к будущему: с момента появления в 1977 г. бортовых компьютеров с индикатором расхода топлива компания BMW постоянно развивала услуги и технологии, предлагая максимум помощи водителю и пассажирам. В 1992 г. в автомобилях BMW впервые в Европе появилась система мониторинга расстояния до препятствий с ультразвуковыми датчиками. В 1994 году добавились навигационные системы. А в 2008 г. впервые в мировой автоиндустрии были представлены автомобили BMW с неограниченным доступом к Интернету. BMW ведет Вас по времени, устанавливая в автомобиле новейшие технологии.

24/7 НА СВЯЗИ С BMW CONNECTED⁴.

Представьте, что Вы теперь никогда не будете опаздывать. Представьте, что Ваш BMW знает Ваши основные цели поездки. Представьте, что навигация работает независимо от того, сидите Вы в автомобиле или нет. BMW Connected предоставляет Вам нужную информацию в любом месте и в любое время. BMW Connected значительно облегчает повседневную мобильность. Благодаря приложениям BMW Connected различная информация по вопросам мобильности, как, например, рекомендации по оптимальному времени отъезда, доступна в любое время через смартфон или умные часы и может быть легко передана в автомобиль.

ИНФОРМАЦИЯ О ДОРОЖНОЙ СИТУАЦИИ ОНЛАЙН.

Функция информации о дорожной ситуации онлайн (RTTI)^{2,3} собирает текущую информацию о движении на автомагистралях, загородных дорогах и городских улицах. Система почти мгновенно отображает информацию о дорожных пробках и предлагает кратчайшие пути объезда.

КОНСЬЕРЖ-СЕРВИС.

Консьерж-сервис^{1,3} позволяет водителю нажатием кнопки установить связь с сотрудником информационного центра BMW. После этого сотрудник может, например, найти определенный ресторан, установить местоположение ближайшего банкомата или круглосуточной аптеки и затем передать координаты непосредственно в навигационную систему автомобиля BMW клиента.

¹ Доступ в интернет предлагается только совместно с сервисами BMW ConnectedDrive.

² Эта функция предлагается только совместно с сервисами BMW ConnectedDrive и навигационной системой.

³ Входит в базовую комплектацию.

⁴ В России не предлагается. Подробную информацию уточняйте у официальных дилеров BMW.

Узнайте больше с помощью нового приложения "Каталоги BMW". Теперь доступно для Вашего смартфона и планшета.

■ Базовая комплектация □ Дополнительное оборудование



Эффектные воздухозаборники, большая решетка радиатора с двойными ламелями и карбоновая крыша, продолжающая рельефные линии капота, подчеркивают динамичные пропорции нового BMW M5 и отражают его исключительную мощь.



Двойные выхлопные патрубки M и характерные воздуховоды M свидетельствуют о высокой мощности двигателя нового BMW M5.



■ В кокпите имеются детали контрастного красного цвета, как например кнопки M1 и M2 на кожаном рулевом колесе M, кнопка Start/Stop и селектор АКПП, что позволяет создать в салоне гоночную атмосферу. Педаль M и площадка для отдыха левой ноги водителя, а также упоры для коленей способствуют уверенному контролю над автомобилем.



□ 20" легкосплавные диски M Double-spoke 706 M с разноразмерными шинами, полированные, черные. Передние диски 9,5J x 20 с шинами 275/35 R20, задние диски 10,5J x 20 с шинами 285/35 R20.



□ Опциональные многофункциональные сиденья M для водителя и переднего пассажира сочетают в себе комфорт сидений седана с внешним видом и функциональностью ковшеобразных сидений, используемых в автоспорте. Полуинтегрированные подголовники имеют регулировку по высоте. Подсвечиваемый логотип "M5" в подголовнике с гальванизированной окантовкой и премиальной глянцевой отделкой обеспечивает эксклюзивный внешний вид.



BMW M5 FIRST EDITION.

Этот коллекционный экземпляр дорогого стоит: First Edition, выпуск которого ограничен 400 экземплярами, является еще более эксклюзивным вариантом нового BMW M5. Лакокрасочное покрытие BMW Individual "Морозный темно-красный металл" великолепно подчеркивает мощный облик этого автомобиля. Эксклюзивные элементы цвета "Глянцевый Черный", среди которых решетка радиатора BMW, воздуховоды M или выхлопные патрубки, привносят в облик модели эффектные контрасты. 20" легкосплавные диски Double-spoke 706 M черного цвета дополнительно усиливают яркое впечатление. В салоне многофункциональные сиденья M с полной кожаной обивкой мелкозернистой кожей Merino BMW Individual с красным контрастным швом создают спортивный вид и обеспечивают элегантный комфорт. Эксклюзивность этого исключительного автомобиля подчеркивает надпись на центральной консоли с отделкой "Черный рояльный лак": логотип "M5 First Edition 1/400" будет каждый день напоминать Вам, что Ваш автомобиль относится к узкому кругу избранных.

inspired by **BMW Individual**



Многофункциональные сиденья M с регулируемыми подголовниками имеют полную обивку кожей Merino BMW Individual с классическим двойным швом контрастного красного цвета и подчеркивают спортивный характер салона.¹

¹ Включает в себя переднюю панель с отделкой кожей; верхняя часть обита черной кожей Walkappa с контрастным швом, нижняя отделана мелкозернистой кожей Merino в цвет обивки.



BMW INDIVIDUAL.

Проявите свою индивидуальность.

Новый BMW M5. Вдохновлен BMW Individual.

Коллекция BMW Individual предлагает практически неограниченный выбор эксклюзивных опций, которые позволят воплотить Вашу мечту в реальность. Для этого используются самые утонченные материалы и ручная работа – BMW Individual является символом совершенства во всем, до мельчайшей детали. Элегантный динамичный характер автомобиля подчеркивают лакокрасочное покрытие BMW Individual цвета “Морозный Арктический Серый металлик”, а также полная отделка кожей Merino BMW Individual цвета “Тартуфо”. Обивка потолка BMW Individual из алькантары цвета “Антрацит” и редчайшие декоративные планки BMW Individual “Сливовое Дерево” коричневого цвета дополняют этот экспрессивный и престижный ансамбль.

Если желания клиента еще более эксклюзивные, то ателье BMW Individual может предложить ему уникальные решения с учетом индивидуальных требований. Среди них, например, лакокрасочное покрытие “Морозный темно-красный металлик” для BMW M5 First Edition, выпуск которого ограничен 400 экземплярами.



ПОЗНАКОМЬТЕСЬ С BMW INDIVIDUAL В ИНТЕРАКТИВНОМ РЕЖИМЕ. БЛАГОДАРЯ ПРИЛОЖЕНИЮ BMW INDIVIDUAL ДЛЯ iOS И ANDROID.



Декоративные планки BMW Individual “Сливовое Дерево” коричневого цвета. Со временем в деревянной отделке будут проявляться более темные тона, а сами планки будут привлекать взгляд необычно богатой игрой цветов.

Полная отделка мелкозернистой кожей Merino BMW Individual цвета “Тартуфо”.

Узнайте больше с помощью нового приложения "Каталоги BMW". Теперь доступно для Вашего смартфона и планшета.

■ Базовая комплектация □ Дополнительное оборудование



■ **Внешний дизайн "Глянцевый черный" BMW Individual** включает в себя множество элементов отделки экстерьера в цвете "Глянцевый Черный": окантовки рамок боковых окон, накладки проемов для стекол, центральные стойки, направляющие стекол, а также основания наружных зеркал.



■ **Воздуховоды M** с логотипом модели за передними колесными арками точно направляют воздушный поток. В то же время выразительная объемная форма подчеркивает характерное для моделей M сочетание технического совершенства и захватывающего дух дизайна.



□ **Карбоно-керамические тормоза M¹** – результат заимствования инновационных технологий из автоспорта. Они не подвержены коррозии, чрезвычайно износоустойчивы, выдерживают большие термические нагрузки и обладают низкой массой, что положительно сказывается на маневренности и динамике автомобиля. Карбоно-керамические тормоза M легко узнать по матово-золотистым суппортам с классическим логотипом M.



■ **Адаптивные светодиодные фары** обеспечивают значительно лучшую освещенность и видимость, чем обычные системы наружного освещения в любой ситуации. Яркий свет фар, близкий по спектру к дневному свету, обеспечивает оптимальное, равномерное освещение дороги, тем самым снижая утомляемость водителя.

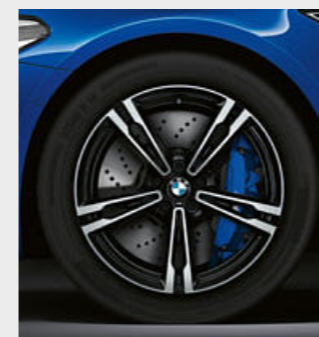

■ **19" легкосплавные диски M Double-spoke 705 M** цвета Orbit Grey, с разноразмерными шинами, шлифованные. Передние диски 9,5J x 19 с шинами 275/40 R19, задние диски 10,5J x 19 с шинами 285/40 R19.

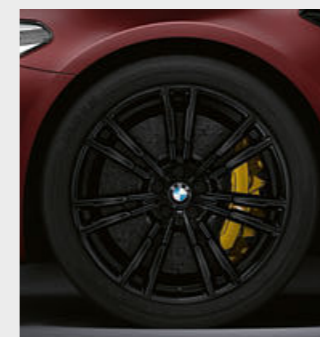

□ **20" легкосплавные диски M Double-spoke 706 M** с разноразмерными шинами, черные. Передние диски 9,5J x 20 с шинами 275/35 R20, задние диски 10,5J x 20 с шинами 285/35 R20.



□ **20" легкосплавные диски M Double-spoke 706 M** с разноразмерными шинами, полированные, черные. Передние диски 9,5J x 20 с шинами 275/35 R20, задние диски 10,5J x 20 с шинами 285/35 R20.



□ **Автоматический привод крышки багажника** позволяет удобно открывать и закрывать ее простым нажатием кнопки, удобно расположенной в панели крышки или на ключе от автомобиля. Крышку багажного отделения можно открыть и обычным образом при помощи наружной ручки, а закрыть, нажав кнопку, расположенную на двери.



□ Инновационная и удобная в использовании **система комфортного доступа** позволяет открывать двери автомобиля без непосредственного использования ключа. Это опциональное оборудование также включает в себя функцию бесконтактного открывания и закрывания крышки багажного отделения² с помощью быстрого движения ноги под задним бампером.

¹ Из-за характера использованных материалов, а также в зависимости от ситуации и условий использования, работа карбоно-керамических тормозов M может сопровождаться шумом перед полной остановкой автомобиля, особенно в сырую погоду.

² Функция бесконтактного открывания и закрывания крышки багажного отделения доступна только совместно с автоматическим приводом крышки багажника.

Базовая комплектация и дополнительное оборудование зависят от экспортного исполнения автомобиля.

ОСОБЕННОСТИ КОМПЛЕКТАЦИИ.

Узнайте больше с помощью нового приложения "Каталоги BMW". Теперь доступно для Вашего смартфона и планшета.

■ Базовая комплектация □ Дополнительное оборудование



□ **Многофункциональные сиденья M для водителя и переднего пассажира** с эксклюзивным дизайном и подсвеченным логотипом "M5" отражают спортивный характер автомобиля. Благодаря более низким подушкам и выраженным боковым валикам сиденья ковшеобразной формы гарантируют безупречную боковую поддержку. В сочетании с большим количеством регулировок это позволяет достичь максимального уровня комфорта.

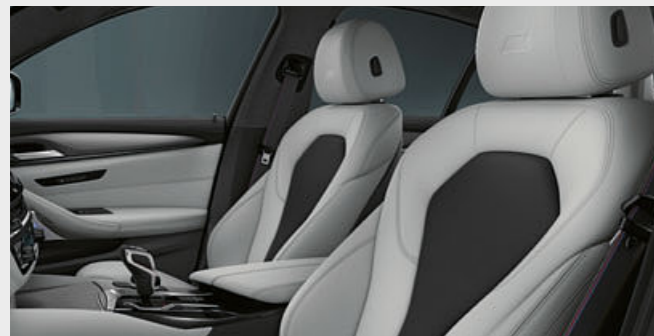

■ Для динамичного и комфортного движения: **спортивные сиденья водителя и переднего пассажира** обеспечивают возможность множества электрорегулировок, включая ширину спинки и высоту сиденья. Благодаря регулировке подколленной опоры, ширины спинки и глубины посадки обеспечивается отличная эргономика и высокий уровень боковой поддержки даже при самом динамичном прохождении поворотов.



■ **Пакет освещения** позволяет создать в салоне особую, приятную атмосферу, включая комфортную подсветку и приветственный свет. Предлагается 11 предустановленных вариантов подсветки салона в шести различных цветах с контурной и комфортной подсветкой передней панели, декоративных планок в дверях и центральной консоли.



□ Эксклюзивная **керамическая отделка**, например, регулятора громкости и органов управления температурой придает салону первоклассный вид.



■ **Обивка потолка BMW Individual цвета "Антрацит"** включает в себя тканевую отделку стоек кузова, солнцезащитных козырьков и полки за задним сиденьем.



■ Цветной **проекционный дисплей BMW¹** со специальными функциями M выводит всю информацию, относящуюся к поездке, непосредственно в поле зрения водителя. Нажав клавишу, можно включить особый M-режим дисплея, в котором отображаются выбранная передача, тахометр, включая индикатор моментов переключения передач, а также подсказки системы навигации.



■ Фирменная **приборная панель M** объединяет в себе пять аналоговых приборов — спидометр, тахометр, датчик уровня топлива, датчик температуры масла и расходомер топлива — а также индикатор состояния систем обеспечения динамики M — рулевого управления, подвески, двигателя, а также систем Drivelogic и M xDrive. Вспомогательная информация, такая как температура окружающего воздуха или функции бортового компьютера, отображается на специальном информационном дисплее.



■ **Автоматический двухзонный климат-контроль** позволяет водителю и переднему пассажиру устанавливать комфортную температуру в различных частях салона. В состав двухзонного климат-контроля входит система контроля загрязненности наружного воздуха (AUC) с фильтром из активированного угля, задние воздушные дефлекторы, микрофильтр, датчик запотевания, функция максимального охлаждения и функция дополнительной вентиляции.



□ **Автоматический 4-зонный климат-контроль** предлагается с оборудованием, входящим в состав 2-зонного климат-контроля с расширенными функциями, а также включает два воздушных дефлектора в центральных стойках. Кроме того, пассажиры задних сидений могут индивидуально регулировать температуру с помощью панели управления с дисплеем.



■ **Кожаное рулевое колесо M** с двухспицевым дизайном оснащается кнопками multifunction, эмблемой "M", хромированными элементами отделки, кнопками M1 и M2, а также интегрированной подушкой безопасности водителя. Обод с отделкой алькантарой с контрастными декоративными швами и эргономичными упорами для больших пальцев удобно лежит в руках.

¹ В солнцезащитных очках с поляризационными стеклами информация на проекционном дисплее BMW будет видна не полностью. Отображение индикации зависит от комплектации автомобиля. Для отображения специальной индикации необходимо заказать соответствующие опции.

Узнайте больше с помощью нового приложения "Каталоги BMW". Теперь доступно для Вашего смартфона и планшета.

■ Базовая комплектация □ Дополнительное оборудование



■ Система управления жестами BMW¹ позволяет управлять определенными функциями автомобиля легким движением руки. Так, например, система распознает жесты "смахнуть" или "указать" для отклонения или приема входящего вызова, или вращательное движение указательного пальца для регулировки громкости.



□ Пакет M Driver's увеличивает максимальную скорость до 305 км/ч. Данный пакет можно приобрести при покупке нового автомобиля или заказать его позже. После установки пакета M Driver's все прочие технические характеристики остаются неизменными. В него также входит ваучер на тренинг BMW M Intensive как часть обучения в центре BMW Driving Experience.³



□ Аудиосистема Bowers & Wilkins Diamond Surround Sound¹ с двумя алмазными высокочастотными динамиками отличается выходной мощностью 1400 Вт и выдающимся студийным качеством звука для каждого места в автомобиле. 16 динамиков с тщательно подобранным размещением гарантируют необыкновенные впечатления. Динамики подсвечиваются, визуально подчеркивая выдающееся качество звучания.



□ Аудиосистема Harman Kardon¹ включает в себя цифровой усилитель мощностью 600 Вт, 9 каналов и 16 динамиков. Ее изысканное звучание идеально наполняет салон автомобиля. Специальные настройки эквалайзера и функция автоматической регулировки громкости в зависимости от скорости движения позволяют полностью компенсировать любые шумы, возникающие при движении автомобиля.

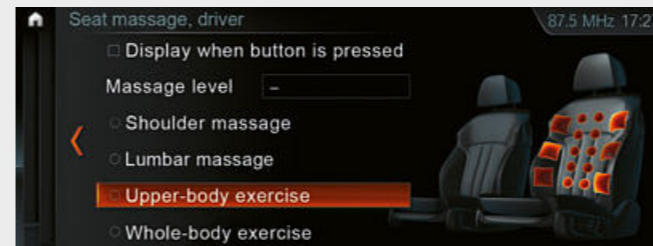

□ Сиденья с функцией массажа для водителя и переднего пассажира улучшают физическое состояние, стимулируя или расслабляя определенные группы мышц. Предлагается 8 программ массажа для различных частей тела.⁴



□ С помощью приложения BMW M Laptimer можно точно записать параметры автомобиля при движении по гоночной трассе, а затем проанализировать их. Записанной информацией, такой как, например, положение педали акселератора, угол поворота рулевого колеса, поперечные ускорения, лучшее время прохождения круга, можно поделиться в социальных сетях в виде скриншотов. Сохраненные данные можно переслать по электронной почте. Приложение также содержит интерфейс для камеры GoPro.



■ В темное время суток система управления дальним светом поддерживает водителя за счет автоматического перехода с дальнего на ближний свет и наоборот — в зависимости от наличия перед автомобилем других транспортных средств.



□ В состав телефонии с возможностью беспроводной зарядки² входят зарядная док-станция и дополнительные USB-разъемы. Антенна с усилителем, установленная на крыше, обеспечивает оптимальный прием сигналов мобильной связи. С помощью системы Bluetooth можно одновременно подключать два мобильных телефона и аудиоплеер.



□ Инновационный интерактивный ключ BMW Display Key предоставит Вам информацию о состоянии Вашего автомобиля и позволит управлять определенными функциями с помощью встроенного сенсорного дисплея.

¹ Предлагается только в сочетании с навигационной системой Professional.
² Поддерживается индуктивная зарядка мобильных телефонов по стандарту Qi. Для отдельных смартфонов без индуктивной зарядки по стандарту Qi можно заказать специальные зарядные чехлы по программе запасных частей и аксессуаров BMW.

³ Увеличение максимальной скорости доступно только после первого ТО, которое проводится после обкатки на первых 2000 км.

⁴ Предлагается только в сочетании с многофункциональными сиденьями M.

Базовая комплектация и дополнительное оборудование зависят от экспортного исполнения автомобиля.

Узнайте больше с помощью нового приложения "Каталоги BMW". Теперь доступно для Вашего смартфона и планшета.

■ Базовая комплектация □ Дополнительное оборудование



■ **Неметаллик 300**
Белоснежный



■ **Металлик B41 Серый**
Сингапур



■ **Металлик C1K Синий**
Марина Бэй



■ **Металлик C1G Синий**
Снэппер Рокс

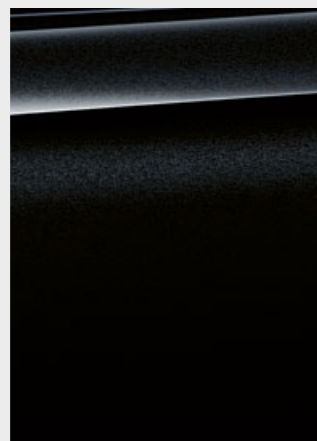

■ **Металлик 475 Черный**
Сапфир



■ **Металлик C28 Серый**
Донингтон

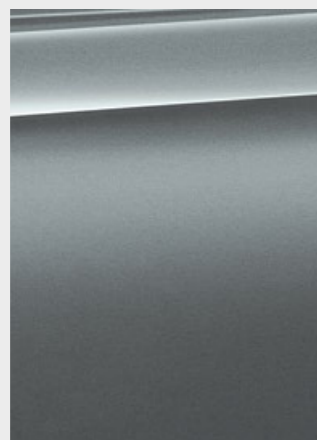

■ **Металлик C2Y Серый**
Гранит

BMW M5 FIRST EDITION

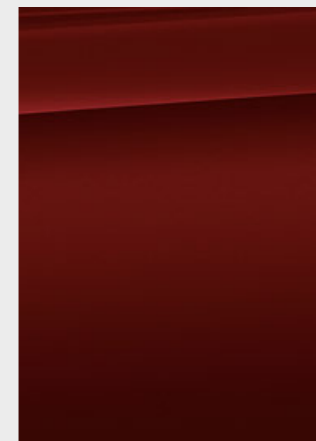

■ **BMW Individual 490**
Морозный темно-красный
металлик¹



□ **BMW Individual 490**
Морозный темно-серебристый
металлик



□ **BMW Individual X17**
Серебристый Родонит
металлик

BMW INDIVIDUAL



□ **BMW Individual 490**
Морозный Арктический Серый
металлик



□ **BMW Individual 490**
Морозный Белый Бриллиант
металлик

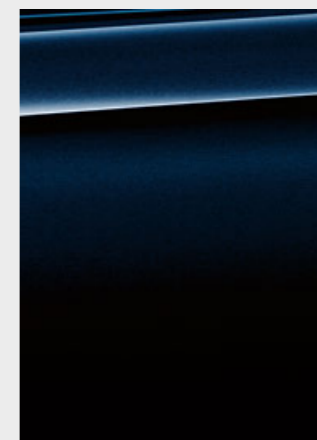

□ **BMW Individual S34**
Черный Азурит металлик



□ **BMW Individual 490**
Морозный темно-коричневый
металлик

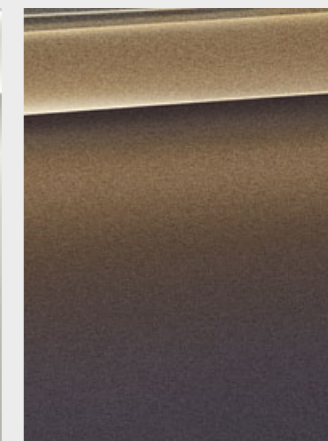

□ **BMW Individual X08**
Кварцевый металлик



□ **BMW Individual 490** Белый
Бриллиант металлик



□ **BMW Individual 490**
Морозный Серебристый
Кашемир металлик

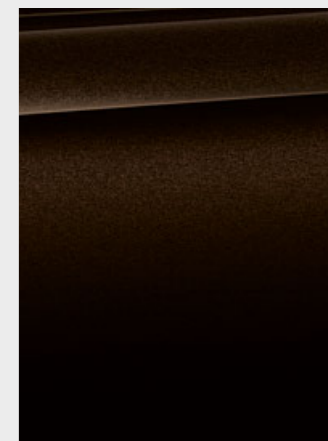

□ **BMW Individual X14**
Коричневый Альмандин
металлик



□ **BMW Individual 490**
Чистый Металл

[Цветные карточки] Данные карточки помогут Вам составить первое впечатление о цветах и материалах для Вашего BMW. Приведенные здесь примеры должны дать Вам первое впечатление. Однако из опыта известно, что полиграфические краски не всегда могут точно передать оттенки цветов лакокрасочного покрытия, обивки и

декоративных планок. Поэтому мы рекомендуем Вам обсудить выбор цветов с официальным дилером BMW. Он покажет Вам образцы и поможет выполнить Ваши особые пожелания.

¹ Предлагается только для BMW M5 First Edition.

Базовая комплектация и дополнительное оборудование зависят от экспортного исполнения автомобиля.

Узнайте больше с помощью нового приложения "Каталоги BMW". Теперь доступно для Вашего смартфона и планшета.

■ Базовая комплектация □ Дополнительное оборудование

КОЖА



■ Расширенная отделка мелкозернистой кожей Merino LKA9 "Серебристый Сильверстоун"

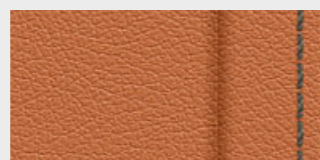

■ Расширенная отделка мелкозернистой кожей Merino LKDB "Коричневый Арагон"

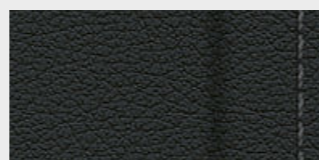

■ Расширенная отделка мелкозернистой кожей Merino LKSW Черный



□ Полная отделка мелкозернистой кожей Merino X3A9 "Серебристый Сильверстоун"

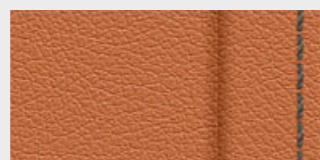

□ Полная отделка мелкозернистой кожей Merino X3DB "Коричневый Арагон"

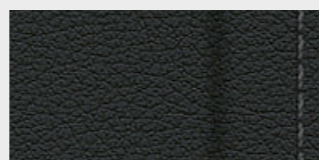

□ Полная отделка мелкозернистой кожей Merino X3SW Черный

ДЕКОРАТИВНЫЕ ПЛАНКИ



■ 4WN Декоративные планки из алюминия Carbon Structure с акцентными вставками "Жемчужный Хром"



□ 4WM Декоративные планки из алюминия Carbon Structure с акцентными вставками "Темный Хром"

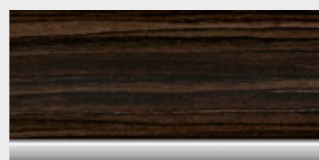

□ 4LF Декоративные планки из дерева Ridge с акцентными вставками цвета "Жемчужный Хром"

BMW INDIVIDUAL



КОЖА

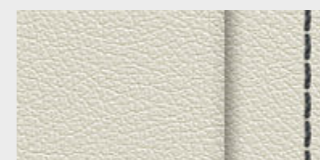

□ Полная отделка мелкозернистой кожей Merino BMW Individual ZBFU "Белый Дым"¹

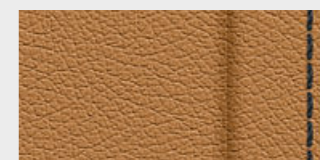

□ Полная отделка мелкозернистой кожей Merino BMW Individual ZBCR "Карамель"

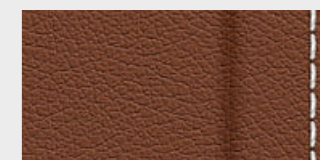

□ Полная отделка мелкозернистой кожей Merino BMW Individual ZBTQ "Тартуфо"

ОБИВКА ПОТОЛКА

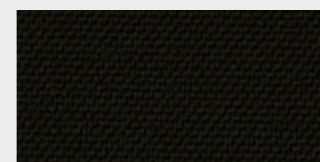

■ Обивка потолка BMW Individual 775 "Антрацит"

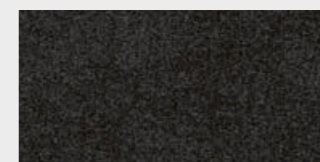

□ Обивка потолка BMW Individual 776 Алькантара цвета "Антрацит"

BMW INDIVIDUAL



ДЕКОРАТИВНЫЕ ПЛАНКИ

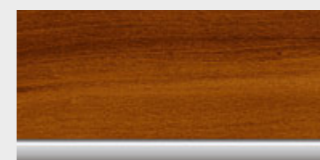

□ Декоративные планки BMW Individual 4WY "Сливовое Дерево", коричневые глянцевые



□ Декоративные планки BMW Individual 4ML "Черный рояльный лак"



□ Декоративные планки BMW Individual XEW "Белый Орех" светло-коричневого цвета

Обратите внимание, что с течением времени даже при аккуратном обращении на обивке сидений могут появиться пятна, устранить которые будет невозможно. Подобные пятна могут появиться, в частности, в результате контакта с некачественно окрашенной одеждой.

¹ Предлагается только для BMW M5 First Edition.

Базовая комплектация и дополнительное оборудование зависят от экспортного исполнения автомобиля.

BMW M5

Масса

Собственная масса (ЕС) ¹	кг	1930
Максимально допустимая масса	кг	2440
Допустимая нагрузка	кг	585
Допустимая полная масса прицепа без тормозов ²	кг	750
Допустимая полная масса прицепа с тормозами, при уклоне до 12%/ 8% ²	кг	2000/2000
Объем багажного отделения	л	530

Двигатель

Количество цилиндров/клапанов		8/4
Рабочий объем	см ³	4395
Макс. мощность/частота вращения	кВт (л.с.)/об/мин	441 (600)/5600–6700
Макс. крутящий момент/частота вращения	Нм/об/мин	750/1800–5600

Коробка передач

Привод		Полный
Коробка передач в базовом оснащении		8-ступенчатая АКПП M Steptronic

Ходовые качества

Максимальная скорость	км/ч	250 ^{3,6}
Разгон 0–100 км/ч	с	3,4
Разгон 0–200 км/ч	с	11,1

Расход топлива^{4,5}

Городской цикл	л/100 км	14,5
Загородный цикл	л/100 км	8,2
Смешанный цикл	л/100 км	10,5
Выбросы CO ₂ в смешанном цикле	г/км	241
Вместимость топливного бака, прикл.	л	68

Диски/шины

Размер шин		Передние диски: 275/40 ZR 19 Задние диски: 285/40 ZR 19
Размер дисков		9,5J x 19 / 10,5J x 19
Материал		Легкий сплав

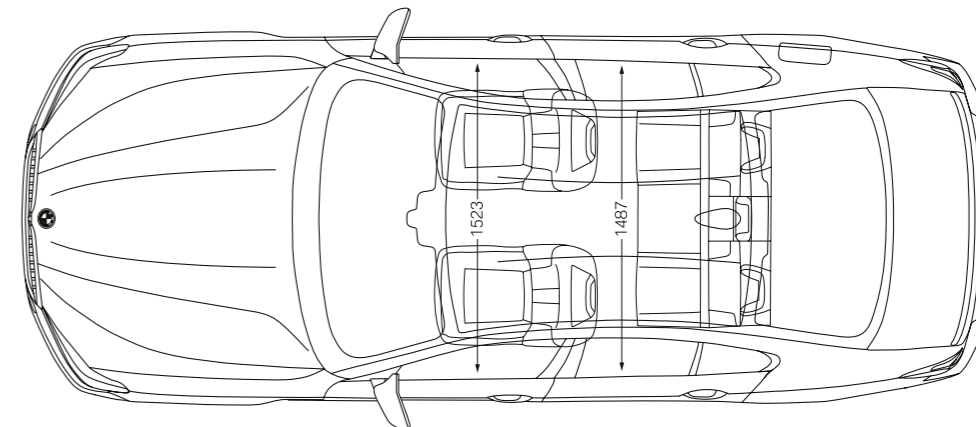
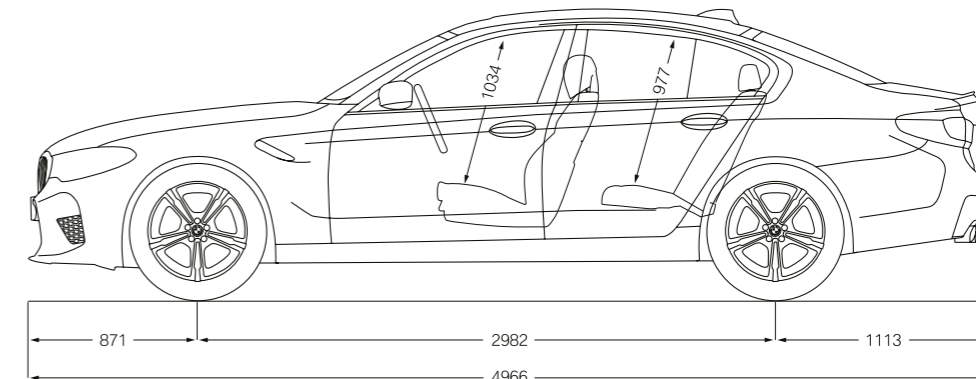
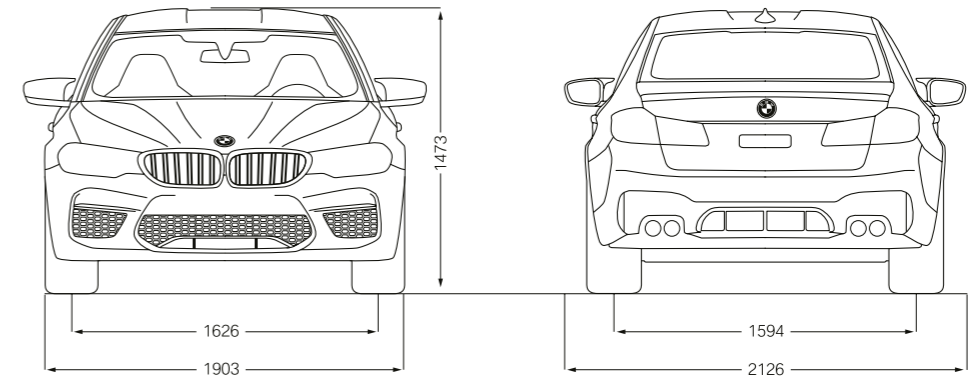

Все размеры на технических чертежах приведены в миллиметрах.

¹ Приведенные значения указаны с учетом заполнения бака на 90 % и водителя массой 75 кг. Значения собственной массы приведены для автомобиля в стандартной комплектации. Установка дополнительного оборудования может привести к увеличению массы автомобиля.

² Фактическая полная масса прицепа не должна превышать суммы максимально допустимого буксируемого груза и максимальной вертикальной нагрузки на тягово-сцепное устройство.

³ Ограничена электроникой.

⁴ BMW рекомендует использовать неэтилированный бензин с исследовательским октановым числом 95. Допускается также использование неэтилированного бензина с исследовательским октановым числом 91 и выше, содержащего не более 10% этанола (Е10). Указанные тягово-динамические характеристики и расход топлива достигаются при использовании бензина с исследовательским октановым числом 98.

⁵ Показатели расхода топлива и выбросов CO₂ определены в соответствии с процедурой измерений, определенной директивой ЕС 715/2007 в варианте, применимом для одобрения типа транспортного средства. Показатели относятся к автомобилям в базовой комплектации в Германии, а диапазоны значений указаны в зависимости от использованных размеров дисков и шин и другого дополнительного оборудования.

⁶ Опциональный пакет M Driver's увеличивает максимальную скорость до 305 км/ч.

СЕРВИС BMW – МЫ О ВАС ПОЗАБОТИМСЯ:

Приобретая BMW, Вы также делаете выбор в пользу отличного технического обслуживания и всестороннего сервиса. Система контроля технического состояния автомобиля **Condition Based Service (CBS)** непрерывно определяет состояние изнашивающихся частей и эксплуатационных жидкостей и при необходимости выводит соответствующее предупреждение на приборную панель. Это позволяет Вам посещать сервисный центр BMW только в

случае необходимости. Здесь о Вашем автомобиле позаботятся **квалифицированные специалисты BMW**, располагающие самым современными технологиями и использующие только **оригинальные запасные части BMW**. Сохранить чувство удовольствия за рулем Вам помогут более 3300 сервисных центров более чем в 150 странах мира, а в России для Вас работают 58 официальных дилеров.

BMW FINANCIAL SERVICES/ КОНФИГУРАТОР.



BMW Financial Services. Финансовые услуги в области лизинга, кредитования и страхования, которые точно соответствуют Вашим потребностям. За более подробной информацией Вы можете обратиться к официальным дилерам BMW или же зайдите на сайт подразделения BMW Financial Services www.bmwbank.ru



Конфигуратор BMW. От двигателя и цвета до оснащения – на сайте www.bmw.ru Вы можете сами составить конфигурацию автомобиля своей мечты.



Функция дистанционного сервиса BMW Teleservices. Благодаря системе Condition Based Service на дисплей Вашего автомобиля выводится срок следующего техобслуживания, а основные данные автомобиля автоматически передаются в BMW. Ваш дилер получает эти данные и бесплатно связывается с Вами для согласования срока визита на сервис. При желании Вы всегда можете отключить данную функцию. Подробнее на www.bmw.ru/teleservices

ОФИЦИАЛЬНЫЕ ДИЛЕРЫ BMW.

АВИЛОН, Москва (495) 730-44-45	ПРЕМЬЕР АВТО, Владивосток (423) 230-30-30	ЭЛИТАВТО СИБИРЬ, Новосибирск (383) 319-03-19
АВИЛОН (Белая Дача), Москва (495) 737-04-05	БАВАРИЯ МОТОРС, Волгоград (8442) 267-777	БАРС, Омск (3812) 330-777
Группа "АВТОДОМ", Москва (495) 500-500-0	МОДУС, Воронеж (473) 2-333-007	ТРАНСТЕХСЕРВИС, Оренбург (843) 518-10-18
АВТОПОРТ, Москва (495) 727-40-40	АВТОХАУС, Екатеринбург (343) 222-0-111	ИЗАР-АВТО, Пенза (8412) 20-00-20
АВТО-АВАНГАРД, Москва (495) 739-44-44	КРАФТ, Екатеринбург (343) 300-0-500	АВТОМОБИЛИ БАВАРИИ, Пермь (342) 254-55-55
АДВАНС-АВТО, Москва (495) 660-44-00	ИТС-АВТО, Ижевск (341) 290-16-03	СЕВЕРНАЯ БАВАРИЯ, Петрозаводск (8142) 59-35-99
АЗИМУТ СП, Москва (495) 363-96-96	АНГАРА, Иркутск (3952) 500-202	АРМАДА, Ростов-на-Дону (863) 306-77-77
БАЛТАВТОТРЕЙД - М, Москва (495) 777-77-33	ТРАНСТЕХСЕРВИС, Казань (843) 518-25-35	АЛДИС, Самара (846) 373-84-48
Группа "БОРИСХОФ", Москва (495) 745-11-11	РУС МОТОРС, Калининград (401) 255-55-12	ТОЛСАР, Саратов (8452) 693-000
РОЛЬФ-ПРЕМИУМ, Москва (495) 153-66-73	БАКРА, Краснодар (861) 279-07-07	МОДУС, Сочи (862) 257-00-00
РОЛЬФ-ПРЕМИУМ M BOUTIQUE, Москва (495) 787-1-787	Краснодар (861) 201-50-00	КЛЮЧ АВТО, Ставрополь (8652) 57-44-44
АВТОДОМ, С.-Петербург (812) 777-77-00	ЭЛИТАВТО, Красноярск (391) 220-42-04	СИБКАР, Сургут (346) 221-55-55
АКСЕЛЬ-МОТОРС В. О., С.-Петербург (812) 325-52-52	АВТОПРЕМИУМ, Курск (4712) 740-555	ГРАНД АВТО, Тверь (4822) 79-79-69
АКСЕЛЬ-МОТОРС СЕВЕР, С.-Петербург (812) 325-30-00	КЛЮЧ АВТО, Минеральные Воды (879) 225-60-60	АЛДИС, Тольятти (8482) 270-111
ЕВРОСИБ СЕРВИС, С.-Петербург (812) 740-30-00	ТРАНСТЕХСЕРВИС, Набережные Челны (8552) 390-390	БАВАРИЯ-АВТО, Тула (4872) 363 555
ЕВРОСИБ ЛАХТА, С.-Петербург (812) 740-55-55	АВТОМОБИЛИ БАВАРИИ, Нижний Новгород (831) 270-30-70	ПРЕМИУМ-ДИНА, Тюмень (3452) 522-333
ДИКСИ, Барнаул (3852) 222-001	МОДУС, Новороссийск (8617) 60-72-60	ТРАНСТЕХСЕРВИС, Уфа (347) 292-44-99
ДЖЕНСЕР, Белгород (472) 237-63-37	ПРАЙМ МОТОРС, Нижний Новгород (831) 200-00-00	М-СЕРВИС, Челябинск (351) 281-55-55

ОТВЕТСТВЕННОЕ ФОРМИРОВАНИЕ БУДУЩЕГО.



Разработка эффективных автомобилей и внедрение экологически чистых производственных процессов вплоть до утилизации являются неотъемлемой частью нашей философии развития. С 1995 года и по сегодняшний день благодаря мерам BMW EfficientDynamics выбросы CO₂ наших новых автомобилей, продающихся в Европе, были снижены более чем на 35 %. В период с 2006 по 2014 год мы также сократили на 34 % расход ресурсов на производстве, в том числе воды и энергии и к 2020 году планируем довести этот показатель до 45 %. На нашем моторостроительном заводе в Штайре мы с 2007 года выпускаем двигатели при нулевом сбросе сточных вод. Более подробную информацию Вы сможете найти на сайте www.bmw.ru

BMW M5:

8-цилиндровый бензиновый двигатель M TwinPower Turbo, 441 кВт (600 л.с.), 20" легкосплавные диски M Double-spoke 706 M черного цвета, полированные, с разноразмерными шинами, цвет кузова "Синий Марина Бэй металлик", многофункциональные сиденья M для водителя и переднего пассажира с полной обивкой мелкозернистой кожей Merino BMW Individual цвета "Серебристый Сильверстоун/Черный", декоративные планки из алюминия Carbon Structure с темной хромированной акцентной вставкой.

BMW M5 First Edition:

8-цилиндровый бензиновый двигатель M TwinPower Turbo, 441 кВт (600 л.с.), 20" легкосплавные диски M Double-spoke 706 M черного цвета с разноразмерными шинами, цвет кузова BMW Individual "Морозный темно-красный металлик", многофункциональные сиденья M для водителя и переднего пассажира с полной обивкой мелкозернистой кожей Merino BMW Individual цвета "Белый Дым" с красным контрастным швом, декоративные планки BMW Individual "Черный рояльный лак".

Модели, представленные в данном каталоге, оснащены элементами базовой комплектации и дополнительного оборудования, предлагающимися BMW AG для рынка Германии. За информацией просьба обращаться к официальным дилерам BMW. Компания оставляет за собой право на внесение изменений в конструкцию и комплектацию автомобилей, а также право на ошибку.

© BMW AG, Мюнхен, Германия. Перепечатка, полная или частичная, допускается только с письменного разрешения BMW AG, Мюнхен.

4 11 005 339 87 2 2017 BM. Отпечатано в Германии 2017.

